

4. EWU AQC Turnier Thierhaupten

17. bis 21. Juni 2026

Reitanlage Meir, 86627 Thierhaupten

PROGRAMM- HEFT

ewu[®]
Erste Westernreiter Union
Deutschland e.V.



ewu[®]
Erste Westernreiterunion
Bayern e.V.



A + Q+ C Thierhaupten 2026

Herzlich Willkommen auf der Reitanlage Meir!

Veranstalter	Thomas Meir
Turnierleiter	Roland Ferstl, Tel. 0171-6431367
Meldestelle	Jonas Vatter, Tel. 0157-80304314 Astrid Islinger, Tel. 0170-2313002
Richter	Susanne Haug Nicolas Bitsch
Ringsteward	Svenja Gabler Sabine Kotzschmar
Steward	Angelika Dressel Maria Holz
Sanitätsdienst	Pepe Vesic Bei Bedarf bei der Meldestelle melden!
Hufschmied (Bereitschaft)	Christian Müller, Tel. 0172-9084423 in Rufbereitschaft
Tierarzt (Bereitschaft)	Auwald Pferdezentrum, Tel. 08234-96410

Herzlichen Dank an alle Helfer und Sponsoren!

WICHTIGE INFOS

Anreise



Ab Donnerstag, 18.06.2026, 13 Uhr



Thierhauptener Str. 6, 86672 Thierhaupten

Öffnungszeiten der Meldestelle

Donnerstag, 18.06.2026: 13:00 - 20:00

Freitag, 19.06.2026: 07:00 - 20:30

Samstag, 20.06.2026: 07:00 - 21:00

Sonntag, 21.06.2026: 06:30 - Turnierende

Abreitezeiten gemäß Aushang bei Meldestelle und Zeitplan.

Wünsche bezüglich der Startreihenfolge werden insbesondere bei Teilnehmenden mit mehreren Pferden in den jeweiligen Prüfungen bzw. bei parallel verlaufenden Prüfungen berücksichtigt. Es können Wunschlisten in der Meldestelle ausgefüllt werden!

**Bitte beachtet auch die Aushänge vor der Meldestelle
und die Infos in der Show App!**



Horse Arts

Champion of the year
2026

Gewinne bei der EWU Bayern ein
Pastellgemälde!



Wer kann teilnehmen?

Automatisch jede
Pferd-/Reiterkombination, die in 2026 bei
der EWU Bayern startet -
jede Disziplin, jede LK, A + B-Reiter!

Wer gewinnt?

Die Pferd-/Reiterkombination mit den
meisten Platzierungen in 2026.
Bei einem Tie für den 1. Platz gewinnt
derjenige mit der höheren
Gesamtpunktzahl.

Was gibt es zu gewinnen?

Der Wild Horse Arts Champion 2026 gewinnt ein
30x40 cm Pastellgemälde von seinem Pferd.
Die Übergabe erfolgt auf der JHV 2027.

Der Rechtsweg ist ausgeschlossen. Eine Auszahlung ist nicht möglich. Die Vorlagenauswahl erfolgt
durch Wild Horse Arts/EWU Bayern.

HAUPTSPONSOREN



Bayern Kooperation 2026



ALLAROUND
ACADEMY



alex mundorff
western riding & country lifestyle

Amin Pollak
FOTOGRAFIE



AM TRATHL 17 + 93142 MAXHÜTTE-PIRKENSEE
FACEBOOK.COM/DEINWESTERNSHOP
WWW.EDITION-WESTERN-SHOP.DE



HAUPTSPONSOREN



2026

Jugendkade-Sponsoren



AM TRATHL 17 * 93142 MAXHÜTTE-PIRKENSEE
FACEBOOK.COM/DEINWESTERNSHOP
WWW.EDITION-WESTERN-SHOP.DE

German Open Kader - Sponsoren



CALIFORNIA STABLE
WESTERNTRAINING



Nadine Hartmann

Unterricht • Beritt • Working Cowhorse
www.nh-westernriding.de



Hanfeinstreu.de®
Deine Tiere lieben's – du auch!



Next Level Trail Trophy 2026
Young Performance Trophy 2026



Deutsche
Vermögensberatung
TOBIAS KARG



Wild Horse Arts -
Champion Of The Year 2026



EWU-Turnier: A+Q+C Turnier Thierhaupten 2026
Thierhauptener Str. 6, 86672 Thierhaupten



Endgültiger Zeitplan

Öffnungszeiten der Meldestelle

18.06.2026: 13:00 - 20:00

19.06.2026: 07:00 - 20:30

20.06.2026: 07:00 - 21:00

21.06.2026: 06:30 - 15:00 bis Turnierende

Anreise am 18.06.2026 ab 13 Uhr.

Abreitezeiten

18.06.2026: 15:00 - 21:00

19.06.2026: 07:00 - 21:00

20.06.2026: 06:30 - 21:30

21.06.2026: 06:30 - 15:00 bis Turnierende

19.06.2026

Außenplatz

09:15 - 10:20	LK 3A Ranch Riding	Nennungen: 21
10:20 - 16:40	Pause	
16:40 - 17:10	LK 3A Western Ranch Rail	Nennungen: 18
17:10 - 17:40	LK 1B Western Ranch Rail	Nennungen: 6
17:40 - 17:55	LK 1A sen Western Ranch Rail	Nennungen: 10
17:55 - 18:50	LK 2A sen Western Ranch Rail	Nennungen: 9
18:50 - 19:05	LK 2/3B Western Ranch Rail	Nennungen: 6

19.06.2026

Halle 1

11:40 - 11:45	Jungpferde Reining 5jährig	Nennungen: 1
11:45 - 12:00	Jungpferde Reining 4jährig	Nennungen: 3
12:00 - 12:15	Youngstars Reining 6jährig	Nennungen: 1
12:15 - 17:25	Pause	
17:25 - 18:10	LK 4 Reining	Nennungen: 4
18:10 - 19:15	LK 3 Reining	Nennungen: 6
19:15 - 20:00	LK 1/2 Reining	Nennungen: 9

19.06.2026

Halle 2

08:00 - 08:35	Jungpferde Trail 5jährig	Nennungen: 8
08:35 - 10:20	Jungpferde Trail 4jährig	Nennungen: 11
10:20 - 11:05	LK 4/5A Trail	Nennungen: 11
11:05 - 11:30	LK 4/5B Trail	Nennungen: 5
11:30 - 11:40	Walk Trot Trail	Nennungen: 1
11:40 - 12:15	Pause	
12:15 - 12:50	LK 2A Western Horsemanship	Nennungen: 11
12:50 - 13:45	LK 1A Western Horsemanship	Nennungen: 17
13:45 - 14:15	LK 1/2B Western Horsemanship	Nennungen: 7

EWU-Turnier: A+Q+C Turnier Thierhaupten 2026
Thierhauptener Str. 6, 86672 Thierhaupten



Endgültiger Zeitplan

19.06.2026 Halle 2

14:15	-	14:35	LK 4 Western Ranch Rail	Nennungen: 13
14:35	-	14:50	LK 1/2 jun Western Ranch Rail	Nennungen: 5
14:50	-	15:05	LK 1A sen. Western Pleasure	Nennungen: 9
15:05	-	15:20	LK 2A sen. Western Pleasure	Nennungen: 6
15:20	-	15:35	LK 1B Western Pleasure	Nennungen: 5
15:35	-	15:50	LK 1 jun Western Pleasure	Nennungen: 6
15:50	-	16:05	LK 2 jun. Western Pleasure	Nennungen: 6
16:05	-	16:25	Sonderprüfung Führzügelklasse	Nennungen: 6

20.06.2026 Außenplatz

08:45	-	09:00	LK 2/3B Western Pleasure	Nennungen: 7
09:00	-	09:25	LK 3A Showmanship at Halter	Nennungen: 8
09:25	-	09:45	LK 4/5 Showmanship at Halter	Nennungen: 4
09:45	-	11:15	Q LK 2/1A Western Horsemanship	Nennungen: 25
11:15	-	11:30	Walk Trot Horsemanship	Nennungen: 3
11:30	-	12:05	Q LK 2/1B Western Horsemanship	Nennungen: 8
12:05	-	12:25	LK 3A Western Riding	Nennungen: 4
12:25	-	14:00	Pause	
14:00	-	14:25	LK 1B Trail	Nennungen: 6
14:25	-	14:55	LK 2/3B Trail	Nennungen: 6
14:55	-	15:55	LK 1A sen Trail	Nennungen: 18
15:55	-	16:35	LK 2A sen Trail	Nennungen: 9
16:35	-	17:35	LK 3A Trail	Nennungen: 18
17:35	-	18:05	LK 1 jun Trail	Nennungen: 6
18:05	-	18:25	LK 2 jun Trail	Nennungen: 5

20.06.2026 Halle 1

12:30	-	13:55	LK 1/2 sen Superhorse	Nennungen: 15
13:55	-	18:35	Pause	
18:35	-	20:00	Q LK 2/1 Reining	Nennungen: 10
20:00	-	20:30	Freestyle Ranch Riding	Nennungen: 4

20.06.2026 Halle 2

07:30	-	07:55	Q LK 2/1A sen Western Pleasure	Nennungen: 14
-------	---	-------	--------------------------------	---------------

EWU-Turnier: A+Q+C Turnier Thierhaupten 2026
Thierhauptener Str. 6, 86672 Thierhaupten



Endgültiger Zeitplan

20.06.2026

Halle 2

07:55	-	08:15	Q LK 2/1 jun Western Pleasure	Nennungen: 9
08:15	-	08:50	LK 1A sen Western Riding	Nennungen: 9
08:50	-	09:05	LK 2A sen Western Riding	Nennungen: 3
09:05	-	09:15	LK 1/2 jun Western Riding	Nennungen: 1
09:15	-	09:45	Youngstars Challenge 6jährig	Nennungen: 5
09:45	-	10:00	Q LK 2/1 jun Western Ranch Rail	Nennungen: 4
10:00	-	10:45	Jungpferde Basis 5jährig	Nennungen: 9
10:45	-	11:40	Jungpferde Basis 4jährig	Nennungen: 11
11:40	-	12:00	Pause	
12:00	-	12:10	Walk Trot Pleasure	Nennungen: 2
12:10	-	12:40	LK 5 Western Horsemanship	Nennungen: 7
12:40	-	13:20	LK 4A Western Horsemanship	Nennungen: 10
13:20	-	13:45	LK 4B Western Horsemanship	Nennungen: 4
13:45	-	14:50	LK 1A sen Ranch Riding	Nennungen: 22
14:50	-	15:25	LK 2A sen Ranch Riding	Nennungen: 10
15:25	-	15:45	LK 1B Ranch Riding	Nennungen: 6
15:45	-	16:10	LK 2/3B Ranch Riding	Nennungen: 6
16:10	-	16:35	LK 1 jun Ranch Riding	Nennungen: 7
16:35	-	16:55	LK 2 jun Ranch Riding	Nennungen: 4
16:55	-	17:45	Q LK 2/1A sen Western Riding	Nennungen: 15
17:45	-	17:55	Q LK 2/1B Western Riding	Nennungen: 1
17:55	-	18:15	Q LK 2/1 jun Western Riding	Nennungen: 3
18:15	-	18:30	Q LK 2/1B Western Pleasure	Nennungen: 6
18:30	-	18:55	LK 4/5B Ranch Riding	Nennungen: 7
18:55	-	19:30	LK 4/5A Ranch Riding	Nennungen: 12

21.06.2026

Außenplatz

08:00	-	09:15	Q LK 2/1A sen Ranch Riding	Nennungen: 26
09:15	-	11:00	Pause	
11:00	-	12:35	Q LK 2/1A sen. Trail	Nennungen: 26
anschl.			Q LK 2/1B Trail	Nennungen: 8
anschl.			Q LK 2/1 jun Trail	Nennungen: 9

21.06.2026

Halle 1

09:20	-	10:35	Q LK 2/1 sen Superhorse	Nennungen: 13
-------	---	-------	-------------------------	---------------

EWU-Turnier: A+Q+C Turnier Thierhaupten 2026
Thierhauptener Str. 6, 86672 Thierhaupten

Endgültiger Zeitplan



21.06.2026

Halle 2

07:00	-	07:30	LK 1A Showmanship at Halter	Nennungen: 7
07:30	-	07:50	LK 2A Showmanship at Halter	Nennungen: 5
07:50	-	08:05	LK 1-3B Showmanship at Halter	Nennungen: 4
08:05	-	08:40	Q LK 2/1A Showmanship at Halter	Nennungen: 11
08:40	-	09:05	Q LK 2/1B Showmanship at Halter	Nennungen: 6
09:05	-	09:25	LK 4/5A Western Pleasure	Nennungen: 9
09:25	-	09:45	LK 4/5B Western Pleasure	Nennungen: 7
09:45	-	10:15	Jungpferde Ranch Riding 4jährig	Nennungen: 7
10:15	-	10:40	Jungpferde Ranch Riding 5jährig	Nennungen: 4
10:40	-	10:55	Q LK 2/1B Western Ranch Rail	Nennungen: 7
10:55	-	11:25	Q LK 2/1 jun Ranch Riding	Nennungen: 8
11:25	-	11:40	Walk Trot Ranch Riding	Nennungen: 2
11:40	-	12:00	LK 3A Western Pleasure	Nennungen: 13
12:00	-	12:30	Q LK 2/1B Ranch Riding	Nennungen: 8
12:30	-	13:00	Pause	
13:00	-	13:20	Q LK 2/1A sen Western Ranch Rail	Nennungen: 14
anschl.			LK 3A Western Horsemanship	Nennungen: 13
anschl.			LK 3B Western Horsemanship	Nennungen: 4

Ewalia
NATUR PUR



GOES WEST



Ehrenpreise 2026 aus dem Buffalo Verlag

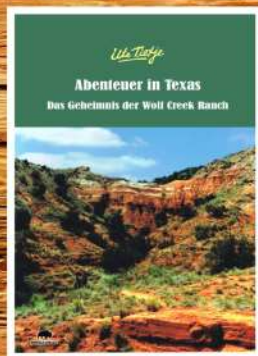
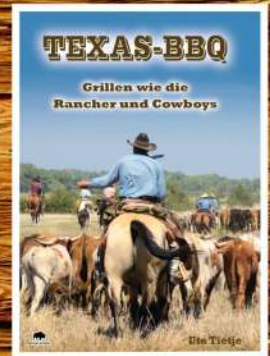
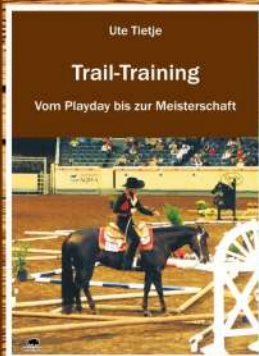

LOMBAGINE make-up & skin care

CORNELIA BENEDIKT



BUFFALO VERLAG



Reitsport-Fachbücher --- Spezielle Kochbücher
und vieles mehr

www.buffalo-verlag.de



Trautmann

Fuß- und Ganganalyse

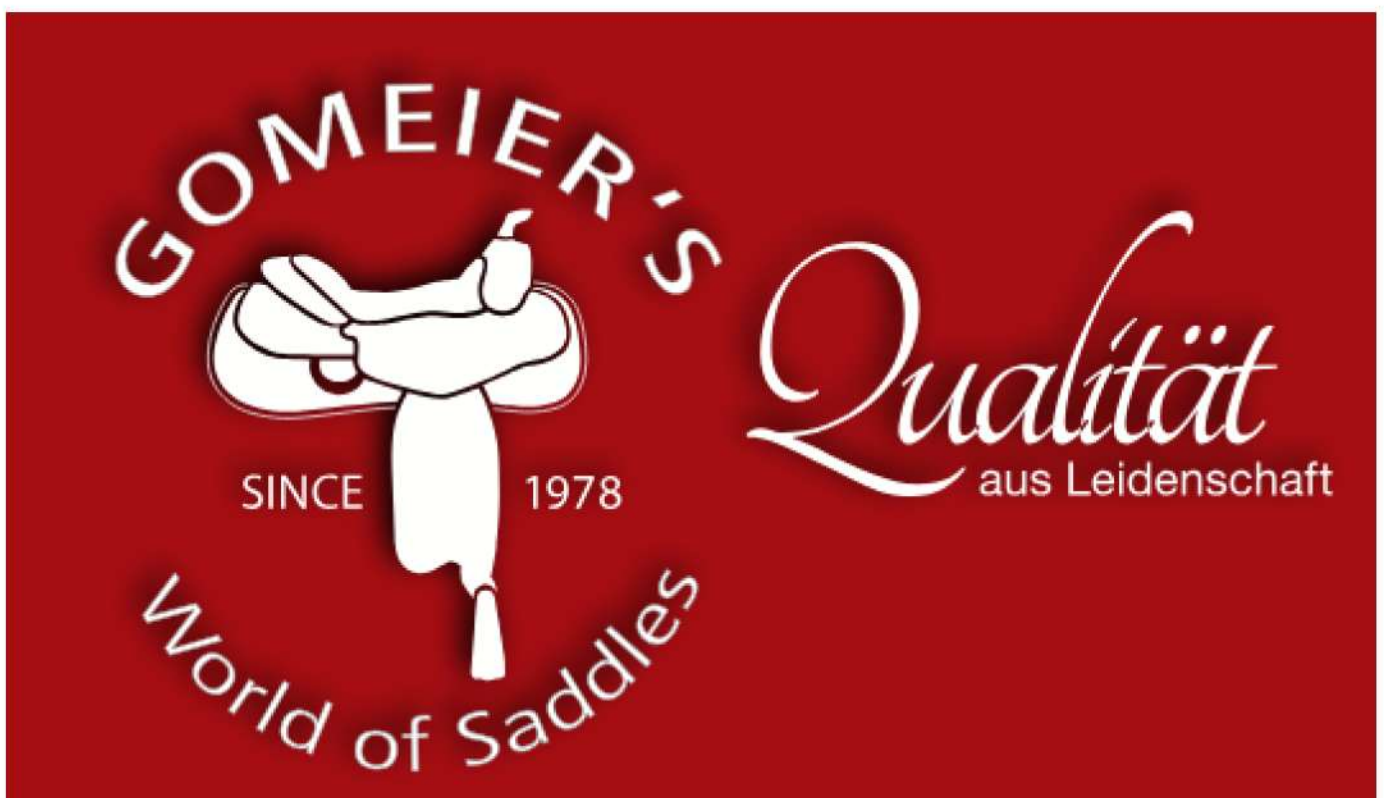



Bayern Cup

2026

Leistungsklasse 1-4 A/B

- nur Mitglieder der EWU Bayern in der jeweiligen Leistungsklasse LK 1 bis 4 (Jugend und Erwachsene getrennt)
- Punktevergabe erfolgt nur für bayerische Turniere
- einfache Wertung der Punkte inklusive Sonderprüfungen - keine Highpoint Disziplin
- Berechnung der Punkte erfolgt je Pferd/Reiterkombination

Ehrung der jeweiligen Plätze 1-5
bei der "Trophy Party" 2027

Was es zu gewinnen gibt,
veröffentlichen wir beim
Zwischenstand im Juni 2026

NEXT LEVEL TRAIL TROPHY 2026

POWERED
BY



Deutsche
Vermögensberatung
TOBIAS KARG



Teilnahmebedingungen:

- Jeder Erwachsene der Leistungsklasse A (1-5) in der EWU Bayern ist berechtigt.
- Es muss an mindestens 3 Turnieren der EWU Bayern gestartet werden, um in die Wertung zu kommen.



Wertungskriterium:

- Es zählen nur die Punkte in der Disziplin Trail inklusive aller Z- und Sonderprüfungen!
- Die Platzierungen werden anhand des durchschnittlichen Punktestands ermittelt.
- Hierbei wird die Gesamtpunktzahl durch die Anzahl der Starts geteilt:
- **Beispiel LK A 1-2: 360 Punkte ÷ 5 Starts = 72,00**
- **Beispiel LK A 3-5: 213 Punkte ÷ 3 Starts = 71,00**
- Der höchste Durchschnitt gewinnt.
- Es zählt immer eine Pferd/Reiter Kombination



Was gibt es zu gewinnen?:

Jede Leistungsklasse A von 1-5 werden separat in ihrer LK prämiert von Platz 1-3:

1. Platz: 3 Freistarts* + Trophy
2. Platz: 2 Freistarts*
3. Platz: 1 Freistart*

*Überreicht werden die Preise auf der Jahreshauptversammlung der EWU Bayern im Jahr 2027. Die Freistarts sind in der Turniersaison 2027 auf den Turnieren der EWU Bayern einlösbar. Ausgenommen sind Qualistarts auf der Double Show in Kreuth. Keine Barauszahlung möglich! Der Rechtsweg ist ausgeschlossen!



☎ 0152 27 05 46 56

✉ tobias.karg@dvag.de

SCAN
ME



www.tobias-karg.dvag



tobias_karg_finanzcoaching

Scan den QR-Code und sichere dir dein Gespräch - unverbindlich und kostenlos!
Nutze dein volles Potential - nicht nur im Sattel! Mehr erreichen - im Sport & bei deinen Finanzen!

YOUNG PERFORMANCE TROPHY 2026

POWERED
BY



Deutsche
Vermögensberatung
TOBIAS KARG



Teilnahmebedingungen:

- Jeder Jugendliche in der Leistungsklasse B (1-5) in der EWU Bayern ist berechtigt.
- Es muss an mindestens 3 Turnieren der EWU Bayern gestartet werden, um in die Wertung zu kommen.



Wertungskriterium:

- Die Platzierungen werden anhand des durchschnittlichen Punktestands ermittelt. Hierbei wird die Gesamtpunktzahl durch die Anzahl der Prüfungen geteilt:
- Beispiel 1: 150 Punkte ÷ 25 Prüfungen = 6,00
- Beispiel 2: 150 Punkte ÷ 20 Prüfungen = 7,50
- Der höchste Durchschnitt gewinnt.
- Es zählt immer eine Pferd/Reiter Kombination
- Highpoint Disziplin ist "Trail" - hier zählen die Punkte doppelt! ALLE ANDEREN EINZELN!



Was gibt es zu gewinnen?:

Jede Leistungsklasse B von 1-5 werden separat in ihrer LK prämiert von Platz 1-3:

1. Platz: 3 Freistarts* + Trophy
2. Platz: 2 Freistarts*
3. Platz: 1 Freistart*

*Überreicht werden die Preise auf der Jahreshauptversammlung der EWU Bayern im Jahr 2027. Die Freistarts sind in der Turniersaison 2027 auf den Turnieren der EWU Bayern einlösbar. Ausgenommen sind Qualistarts auf der Double Show in Kreuth. Keine Barauszahlung möglich! Der Rechtsweg ist ausgeschlossen!



0152 27 05 46 56



tobias.karg@dvag.de

SCAN
ME



www.tobias-karg.dvag



tobiaskarg_finanzcoaching

Scan den QR-Code und sichere dir dein Gespräch - unverbindlich und kostenlos!
Nutze dein volles Potential - nicht nur im Sattel! Mehr erreichen - im Reitsport & bei deinen Finanzen!

EWU Turnier: A+Q+C Turnier Thierhaupten 2026

Start Nr.	Reiter	LK	LV	Pferd	Rasse
1	Francesca Weyrauch	LK 1B	BAY	My Little Spike	PoA
2	Selma Gericke-Gedik	LK 3A	BAY	Miss Funny Wunny	EHAL
3	Selma Gericke-Gedik	LK 3A	BAY	The winning Code	QH
4	Josephine Rudolf	LK 2A	BAY, BAWÜ	The Candy Factory	QH
5	Josephine Rudolf	LK 2A	BAY, BAWÜ	ToMuchMonkeyBusiness	QH
6	Diana Ott	LK 1A	BAWÜ, BAY	Coeur D Knick Nic	QH
9	Eva-Maria Zirngibl	LK 3A	BAY	ITS A LAZY COWBOY	PH
10	Claudia Huber	LK 1A	BAY	Hesa Indian Cat	PH
11	Corinna Ross	LK 4A	BAY	Hollymoonshinewood	QH
12	Alina Kahle	LK 1A	BAY, BAWÜ	Moontential	QH
13	Johannes Lange	LK 1A	BAY	Lil Peppy Chexy	QH
14	Lisa Schramke	LK 1A	BAY	Beautiful Night Star	QH
15	Julia Birker	LK 4A	BAY	Just keep dancing	QH
16	Julia Schmid	LK 3A	BAY	KRYMSUNSZIPSCHOCOLATE	PH
17	Sarah Werbach	LK 3A	BAY	A Royal Pocahontas	APP
18	Kirstin Kanitz	LK 1A	BAY	Shine It Up In Smoke	QH
19	Elisabeth Benzing	LK 2A	BAY	AC Colonel Frost	QH
20	Julia Spiegler	LK 5B		Trash for Cash	QH
21	Katharina Ascherl	LK 3B	BAY	Keepme Loveme Kruzme	QH
22	Annabel Böhler	LK 2A	BAWÜ	Loki Chocolate Chip	QH
23	Anna Eberhart	LK 2A	BAWÜ	Louisiana Saltybuena	QH
24	Viktoria Petz	LK 1A	BAWÜ	Miss Janie Lee	QH
25	Pia Schuster	LK 2A	BAY	Peppy Sally Freckles	QH
26	Emma Selig	LK 2B	BAWÜ	SALTY MS GOLDSEEKER	QH
27	Lilly Gruber	LK 5B		Peppy Sally Freckles	QH
28	Kim Lucy Noelle Midecke	LK 2B	BAWÜ, BAY	Loki Chocolate Chip	QH
29	Viktoria Pohl	LK 1A	BAY	Chic N Chips	QH
30	Viola Lieb	LK 2A	BAWÜ	It´s Time for nu Cash	QH
31	Mareike Schilling	LK 2A	BAY	GUNDEESILVERDAYLIGHT	QH
32	Sabrina Botur	LK 1A	BAY	Medley`s New Moon	PHM
33	Lea Botur	LK 1A	BAY	PKMedleysTripleL	QH
34	Christina-Marie Egerer	LK 3A	BAY	Flame Of Wimpy	QH
35	Melanie Scheder	LK 5A	BAY	Chic N Chips	QH
36	Josef Starz	LK 3A	BAY	Winnie The Roosta	QH
37	Angie Heißwolf	LK 1A	BAY	ITS Coffee Time	QH
38	Martina Stemmler	LK 1A	BAY	PO Cherokee Bunny	PH
39	Milena Stemmler	LK 5B		Gold Luck	W
40	Lena Heißwolf	LK 1B	BAY	MS Trash Hazelgun	QH
41	Penelope Kallinteris	LK 4A	BAY	Bojos Yutan Bonanza	QH
42	Ines Steudner	LK 4A	BAY	Cromed Cibi	QH
43	Annett Arnheim	LK 3A	BAWÜ	Wimpys Ghost Gun	PH
44	Miriam Diepolder	LK 4B	BAY	Medley`s New Moon	PHM
45	Nora Glöser	LK 1B	BAWÜ	Sailing Cat	QH
46	Nora Glöser	LK 1B	BAWÜ	Will Money Be Low	QH

EWU Turnier: A+Q+C Turnier Thierhaupten 2026

47 Pia Waizenegger	LK 1B	BAWÜ, BAY	CK WHIZ SHINING GUNS	QH
48 Pia Waizenegger	LK 1B	BAWÜ, BAY	Will Money Be Low	QH
49 Lotte Tröger	LK 1A	BAY	Will Money Be Low	QH
50 Sophia Bock	LK 5B		Jokers Last Gun	PH
51 Victoria Bader	LK 3A	BAY	Suddenlys Illusion	QH
52 Regina Siegwarth	LK 5A		Ruf Smoking Gun	QH
53 Katrin Beyerle	LK 2A	BAWÜ	My Redrod Invitation	QH
54 Diana Kirschner-Kurz	LK 1A	BAWÜ	Josie	TI
55 Zoé Gullely	LK 2B	BAWÜ, RLP	LJ Elliott	QH
56 Franziska Haug	LK 1A	BAWÜ	Chic N Shiny	QH
57 Nina Obermüller	LK 1A	BAWÜ	Aint Gonna Dance	QH
58 Nina Obermüller	LK 1A	BAWÜ	WS Eternal Flame	QH
59 Aylin Gericke	LK 1A	BAY	Miss Funny Wunny	EHAL
60 Aylin Gericke	LK 1A	BAY	The winning Code	QH
61 Sonja Binder	LK 3A	BAWÜ	Josie	TI
62 Romi Beck	LK 3B	BAWÜ	Maiky Chex	PHM
63 Monika Fischer	LK 1A	BAY	Sandro	Hal
64 Leonie Christoph	LK 5B		Flame Of Wimpy	QH
65 Magdalena Lang	LK 4B	BAY	Boggie Nights	QH
66 Sonja Bögl	LK 2A	BAWÜ	Elta Golden Love	QH
67 Lina Schmid	LK 5B	BAY	KRYMSUNSZIPSCHOCOLATE	PH
68 Marilena Rabl	LK 2A	BAY	Smart Lopin Louie	QH
69 Melanie Rahman	LK 3A	BAY	Iam Magnetizing	QH
70 Aliza Rahman	LK 4B	BAY	Iam Magnetizing	QH
71 Paulina Salibrici	LK 1B	BAWÜ	BQ My Radical Mac	QH
72 Paulina Salibrici	LK 1B	BAWÜ	If Only once invited	QH
73 Yasmin Werner	LK 1A	BAWÜ	Mi Bandido	CR
74 Viola Lieb	LK 2A	BAWÜ	Blacks Just A Maja	QH
75 Matthias Keller	LK 1A	BAY	LR Slide With Saints	QH
76 Katharina-Sophia Gschwendtner	LK 2A	BAY	LR Slide With Saints	QH
77 Lisa Kehrer	LK 1A	BAWÜ	LS Sugarman Dazz	APP
78 Iris Höß	LK 3A	BAY	TheBestIsYetToCome	PH
79 Sophia Schwarz	LK 1A	BAY	Designed Only	QH
80 Madita Noack	LK 1A	BAWÜ, BAY	Shiners Nightlife	QH
81 Marc Spiegler	LK 1A	BAY	Althea Shining Gun	QH
82 Marc Spiegler	LK 1A	BAY	Trash for Cash	QH
83 Andrea Spiegler	LK 3A	BAY	Trash for Cash	QH
84 Andrea Spiegler	LK 3A	BAY	Althea Shining Gun	QH
85 Doris Schmied	LK 3A	BAY	Zipnotic	PH
86 Anja Nitsch	LK 2A	BAWÜ	Revolution In Black	QH
87 Maria Höß	LK 1A	BAY	TheBestIsYetToCome	PH
88 Christine Blasi	LK 1A	BAY	BMS Chilly Special	QH
89 Julia Schulz	LK 4A	BAY	Frilenis Fine	IC
90 Emilia Blösch	LK 1B	BAY	Highclass Winchester	QH
91 Tessa Wolf	LK 5B		Charly Brown	CR

EWU Turnier: A+Q+C Turnier Thierhaupten 2026

92 Karlotta Kern	LK 3A	BAWÜ	Dunits Hot Shot	QH
93 Evmarie Zell	LK 2A	BAWÜ	GRR Suchagolden Nite	QH
94 Isabel Antezana Porz	LK 5B	BAY	Charly Brown	CR
95 Antonia Wiedenmayer	LK 1A	BAWÜ	Mergellina Whiz	QH
96 Nina Cutruneo	LK 2A	BAWÜ	Chocolate Boomchic	QH
97 Emily Wenzel	LK 1A	BAWÜ	My Genuine Flaxnchex	QH
98 Carolin Prechtl	LK 2A	BAWÜ	Crispy Chic N	QH
99 Susanne Bremer	LK 4A	BAY	IONLYCAMEFORTHECAKE	QH
100 Sabrina Hommel	LK 2A	BAWÜ	Unlock Your Dreams	QH
101 Cathrin Dostal	LK 1A	BAY	Smart Lopin Louie	QH
102 Chiara Simon	LK 3A	BAY	Wimpys White Rose	QH
103 Mirjam Mauch-Daum	LK 3A	BAWÜ	Hazel Cromed Out Gun	PH
104 Edith Schimpf	LK 3A	BAWÜ	Bonita	QH
105 Marina Matt	LK 4A	BAWÜ	Sailors Enterprize	QH
106 Barbara Heiter	LK 1A	BAWÜ	Sheza Fortune Cookie	QH
107 Barbara Heiter	LK 1A	BAWÜ	PP Magnetic Wimp	QH
108 Barbara Heiter	LK 1A	BAWÜ	Sailors Enterprize	QH
109 Rebekka Schrott	LK 5B		ROANPEPTOESJERSEYGEM	QH
110 Pia Forstner	LK 5B	BAY	Gea v.d.Hansekamp	MiniH
111 Monika Lutz-Sippach	LK 4A	BAY	Einsteins Lena	QH
112 Stefanie Zech	LK 1A	BAY	Oban on the rocks	QH
113 Patrick Klumpp	LK 3A	BAWÜ	Little Spooky Wooky	QH
114 Mia Gabriella Klumpp	LK 1B	BAWÜ, BAY	Little Spooky Wooky	QH
115 Berta Degenhardt	LK 5B		Highclass Winchester	QH
116 Jana Breh-san	LK 1A	THÜR	Wasnt expecting that	QH
117 Nele Schmidpeter	LK 5B		Jokers Last Gun	PH
118 Christina Walz	LK 2A	BAY	My Best Boom Lady	QH
119 Katharina Strohmaier	LK 1A	BAWÜ	MR Mac Cash	QH
120 Jörg Strohmaier	LK 3A	BAWÜ	Shine Lika Diamond	QH
121 Marlene Sofie Ege	LK 3A	BAWÜ, BAY	Asset Exchange	QH
122 Hannah Lang	LK 4B	BAWÜ	She Is A Yankee Kid	QH
123 Patrizia Lindinger	LK 4A	BAY	MP Doc Gunner Dancer	QH
124 Jana Simon	LK 2A	BAY	Elta Crome	QH
125 Sabrina Weide	LK 4A	BAY	Docs Sun Gun	PH
126 Stefanie Keller	LK 3A	BAY	Kelly's Flying Rose	PIN
127 Lotte Tröger	LK 1A	BAY	Aint Gonna Dance	QH
128 Ella Schmid	LK 5B		KRYMSUNSZIPSCHOCOLATE	PH
129 Lisa Mayr	LK 3A	BAWÜ	Mi Bandido	CR
130 Mia Islinger	LK 1B	BAY	Dunits Revolution	QH
131 Sophia Islinger	LK 1A	BAY	Sharpshiner	QH
134 Tamara Meister	LK 3A	BAY	Pocahontas	QArb
135 Fabienne Eisenmann	LK 5A		Pocahontas	QArb
136 Franziska Schewe	LK 3A	BAY	Krymsunsartofpicasso	PH
137 Aaliyah Zimmermann	LK 2A	BAY	Dual Gunner	PH
138 Michael März	LK 2A	BAY	Kings Equalizer Jane	QH

EWU Turnier: A+Q+C Turnier Thierhaupten 2026

139 Regina Vilsmeier	LK 1A	BAY	Reina Haida	QH
140 Laura Zinsmeister	LK 4A	BAY	Shine Like Me	PHS
141 Selina Maurus	LK 2A	BAWÜ	JB Cherokees last Gun	PH
142 Gesa Meier-Bidmon	LK 2A	BAWÜ	Its a Blue Honor	QH
143 Carolina Mangler	LK 2B	BAWÜ, BAY	Last Captain	QH
144 Emma Strahl	LK 3B	BAY	Voodoo Bit	QH
145 Emma Strahl	LK 3B	BAY	Candy (Pinkie Pie 2)	TI
146 Laura Strahl	LK 1B	BAY	Candy (Pinkie Pie 2)	TI
147 Simone Strahl	LK 1A	BAY	Voodoo Bit	QH
148 Carolin Lenz	LK 1A	BAY	A Red Martini Please	QH
149 Carolin Lenz	LK 1A	BAY	Ruf Smoking Gun	QH
150 Lisa Geirhos	LK 3A	BAY	Lil Peppys Honeybean	QH
151 Louisa Körber	LK 3B	BAWÜ	Custom Romina	QH
152 Cathrin Dostal	LK 1A	BAY	TheBestIsYetToCome	PH
153 Marion Doll	LK 2A	BAY	MD Dressed Up Reina	QH
154 Eva-Marlene Wohlfahrt	LK 1A	BAY	Steppin Whizard	QH
155 Afra Liebich	LK 4B	BAWÜ	Gunners Red Night	QH
156 Kim Gicklhorn	LK 1A	BAWÜ	Chips Hot Spark	QH
157 Julia Keck	LK 1A	BAY	TQ Hot N Spotted	QH/PH
158 Hanna Heinz	LK 1A	BAY	Dreams Heydoochex	QH
159 Julia Keck	LK 1A	BAY	Shake That Chocolate	QH
160 Alana Strohmaier	LK 1A	BAWÜ	Shine Lika Diamond	QH
161 Alexandra Pilger	LK 3A	BAY	Granada	AN
162 Linda von Rochow	LK 1A	BAY	Smart Rolene Boss	QH
163 Catrin Zimmermann	LK 1A	BAWÜ	REMYDEMY CHEX BAY	QH
164 Sandra Schneider	LK 2A	BAY	My Little Spike	PoA
165 Jana Haug	LK 1A	BAWÜ	Guns Gonna Shine	QH
166 Jana Haug	LK 1A	BAWÜ	Einsteins Milky Way	QH
169 Simon Rebele	LK 4A	BAY	SQH Charmings QT	QH
170 Alina Hörner	LK 4A	BAY	MM Major Dual Snap	QH
171 Lena Rösch	LK 4B	BAY	Lucy	NRPS
172 Anna Achhammer	LK 5B		Flame Of Wimpy	QH
173 Maresa Laule	LK 5A		Chipssuddenimpulse	QH
174 Klaus-D. Walesch	LK 5A		Walla Dirty Dream	QH
175 Cristina Schürmann	LK 3A	BAY	Flashy Designed	QH
176 Carolin Lenz	LK 1A	BAY	Flashy Designed	QH
177 Alexandra Rödl	LK 3A	BAY	Xpect the Best	QH
178 Franca Bartke	LK 1A	BAY	Xpect the Best	QH
179 Julia Keck	LK 1A	BAY	Invitation N Black	QH
180 Nicole Herchet	LK 3A	HES	Invitation N Black	QH
181 Carolin Lenz	LK 1A	BAY	Just keep dancing	QH
182 Nina Obermüller	LK 1A	BAWÜ	Will Money Be Low	QH
183 Franziska Schewe	LK 3A	BAY	Dual Gunner	PH
184 Alana Strohmaier	LK 1A	BAWÜ	MR Mac Cash	QH
185 Karlotta Kern	LK 3A	BAWÜ	Unlock Your Dreams	QH



Buffalo Verlag
 Auf der Höhe 10 - 27283 Verden
 www.buffalo-verlag.de



Die Kochbuchserie der anderen Art
Kulinarisches Erbe der Pioniere und Indianer Nordamerikas

Rustikale 100 Jahre alte überlieferte Rezepte, nach denen noch heute die Nachfahren ihre Mahlzeiten zubereiten.



Reitsport

Camping



Durch kreative Übungen und individuelles Training zum Erfolg
 30.000 Mal verkauft

Trail-Training

Ob Playday, Ranch-Trail oder auf dem Weg zur Meisterschaft in einem Tim Kimura-Trail

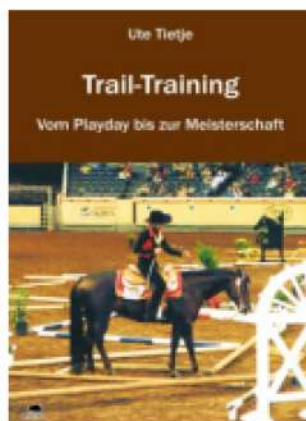

Nicht nur das furchtlose, aber aufmerksame Herangehen an ein Hindernis zählt, sondern auch die Technik am Hindernis, die Auswirkungen auf Präzision und Geschwindigkeit bei den Abläufen hat. Fundiertes Training fördert das vertrauensvolle Zusammenspiel von Reiter und Pferd und führt so zum Erfolg. Auf 218 Seiten geben 240 Grafiken aus der Reiterperspektive systematische Anleitungen zur Bewältigung von Trail-Hindernissen jeglicher Art mit steigendem Schwierigkeitsgrad unter Berücksichtigung der verschiedenen Pferdetyphen.

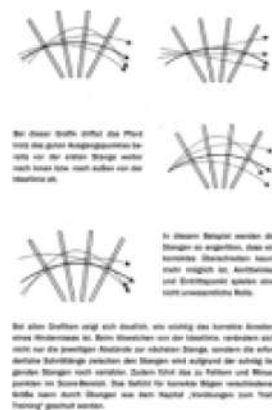

Die Bücher sind im Buffalo Verlag und überall im Buchhandel erhältlich

Für ein starkes Miteinander

Weil Vertrauen verbindet.

Jetzt
rundum
absichern!



Unsere neuen, noch besseren Pferdeversicherungen vom Experten. Der beste Schutz für dich und dein Pferd – OP-, Kranken-, Kolik-, Herden- und Haftpflicht-Versicherung.

Tel. 0581 8070-4646
uelzener.de/pferd



Uelzener
Mensch.Tier.Wir.



BESTICKUNG



TEAMBEKLEIDUNG

WWW.CIBLU.EU

CIBLU Stich  info@ciblu-stich.eu

Jungferde Basis 4 jährig



Jungferde Basis Pattern 7 (4j.)

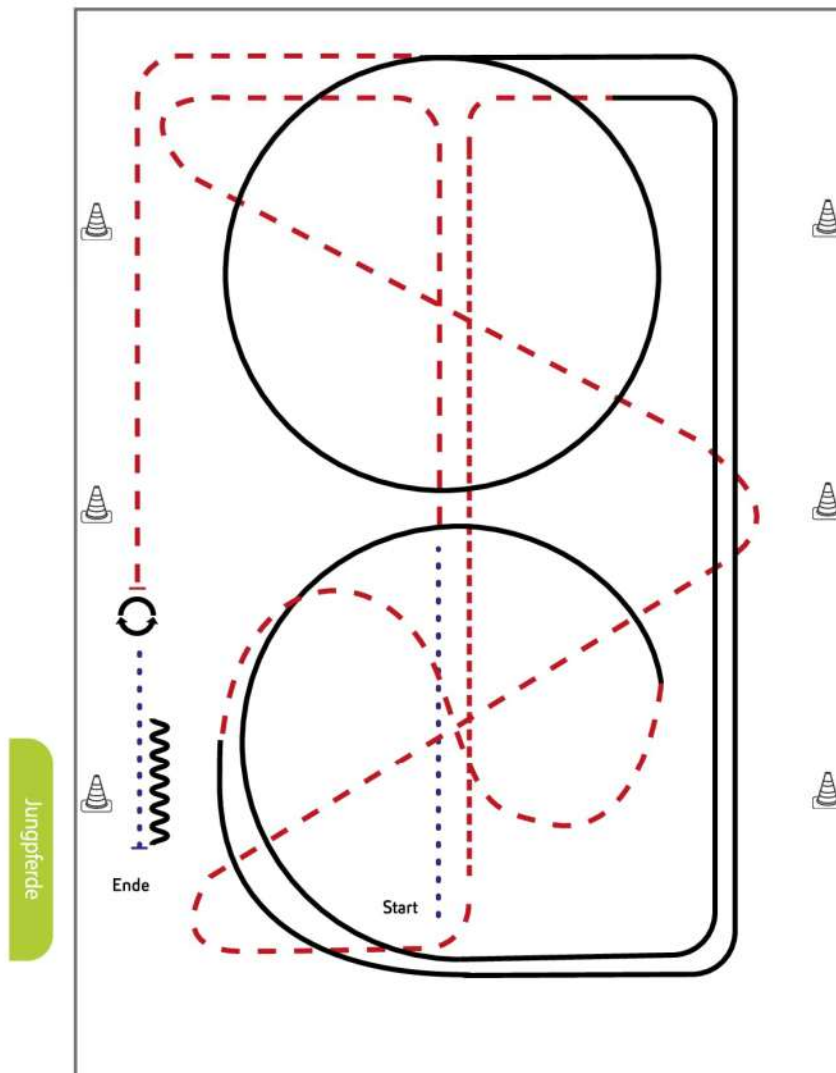

- 1) Schritt, Trab
- 2) zweimal durch die halbe Bahn wechseln
- 3) Auf der Mittellinie Tritte verlängern, Trab rechte Hand
- 4) Rechtsgalopp ganze Bahn, $\frac{3}{4}$ Zirkel,
- 5) Im Trab durch den Zirkel wechseln
- 6) Linksgalopp, $\frac{1}{4}$ Zirkel, ganze Bahn, Zirkel
- 7) Trab, Stopp
- 8) HHW 360° rechts oder links
- 9) Schritt, Anhalten, Rückwärts

Legende:	
Schritt
Trab	- - - - -
Galopp	—————
Wechselzone	—————
Rückwärts	~~~~~

Jungferde Reining 4 jährig



Jungferde Reining Pattern 5 (4j.)

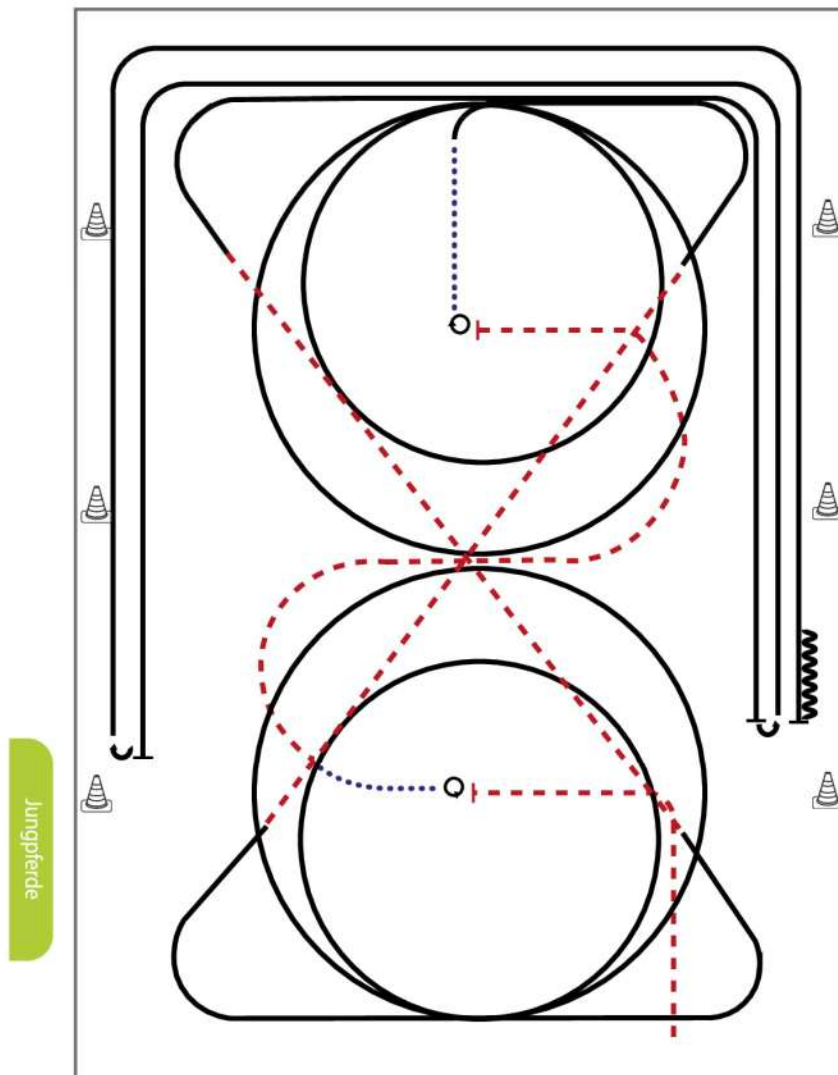

Jungferde

- 1) Trab, Stop, 4 Spins **links**
- 2) Schritt, Trab, Stop, 4 1/4 Spins **rechts**, Schritt
- 3) Galopp (**rechts**) 2 Zirkel, 1. groß, **2. klein**
- 4) Weiter im Galopp durch die Diagonale, Trab
- 5) Galopp (**links**) 2 Zirkel, 1. groß, **2. klein**
- 6) Weiter im Galopp durch die Diagonale, Trab
- 7) Rechtsgalopp, Run Down entlang der langen Seite, Sliding Stop mind. 6 m von der Bande entfernt hinter dem **Mittelmarker**, Roll Back **links**, kein Verharren
- 8) Galopp, Run Down entlang der langen Seite, Sliding Stop mind. 6 m von der Bande entfernt hinter dem **Mittelmarker**, Roll Back **rechts**, kein Verharren
- 9) Galopp, Run Down entlang der langen Seite, Stop hinter dem **Mittelmarker**, Back up mind. 3 m, Verharren

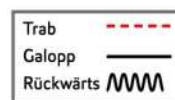

Der Reiter muss das Kopfstück zur Gebisskontrolle vor dem Richter abnehmen.

Jungferde Ranch Riding 4 jährig



Jungferde Ranch Riding Pattern 9 (4j.)

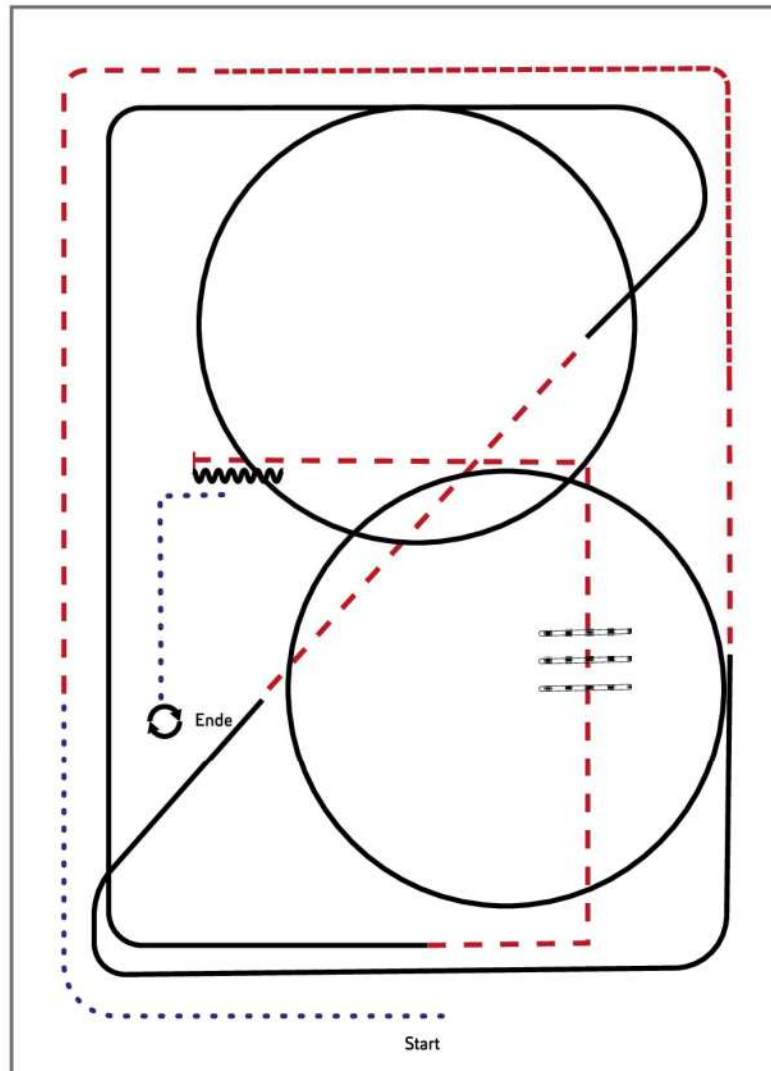

- 1) Walk, Trot
- 2) Extended Trot, Trot
- 3) Lope RL
- 4) Trot
- 5) Lope LL
- 6) Trot corner
- 7) Trot over, Trot corner
- 8) Stop, Back up
- 9) Walk, Turn 360° left or right



Jungpferde Trail 4 jährig



Jungpferde Trail Pattern 7 (4j.)

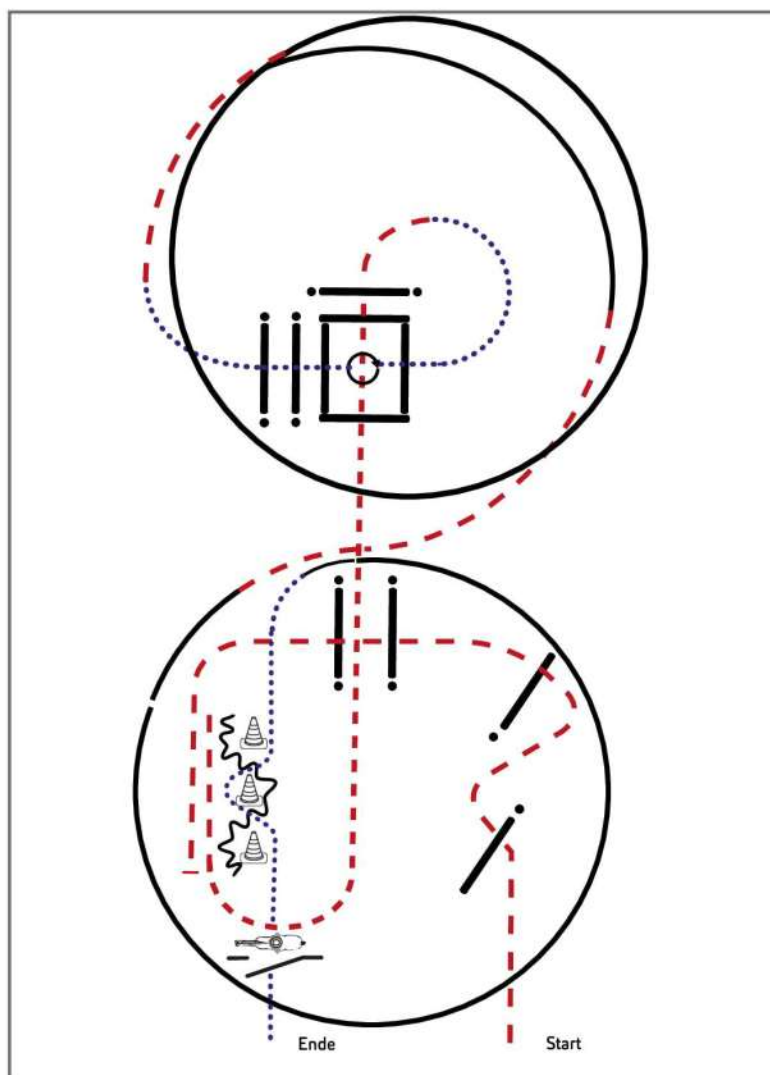

Jungpferde

- 1) Trab, Trabserpentin, Trabstangen
- 2) Anhalten, Rückwärt durch Pylonen
- 3) Trab, Trabstangen
- 4) Schritt, im Schritt in die Box, 360° (links oder rechts)
- 5) Schrittstangen
- 6) Trab, Rechtsgalopp
- 7) Trab, Linksgalopp
- 8) Schritt, Slalom
- 9) Tor, im Schritt die Arena verlassen

Legende:

.....
-----	-----
—————	—————
——— ———	——— ———
~~~~~	~~~~~

© WZV  
WESTERNREITER UNION  
DEUTSCHLAND e.V.

# Jungpferde Basis 5 jährig



## Jungpferde Basis Pattern 8 (5j.)

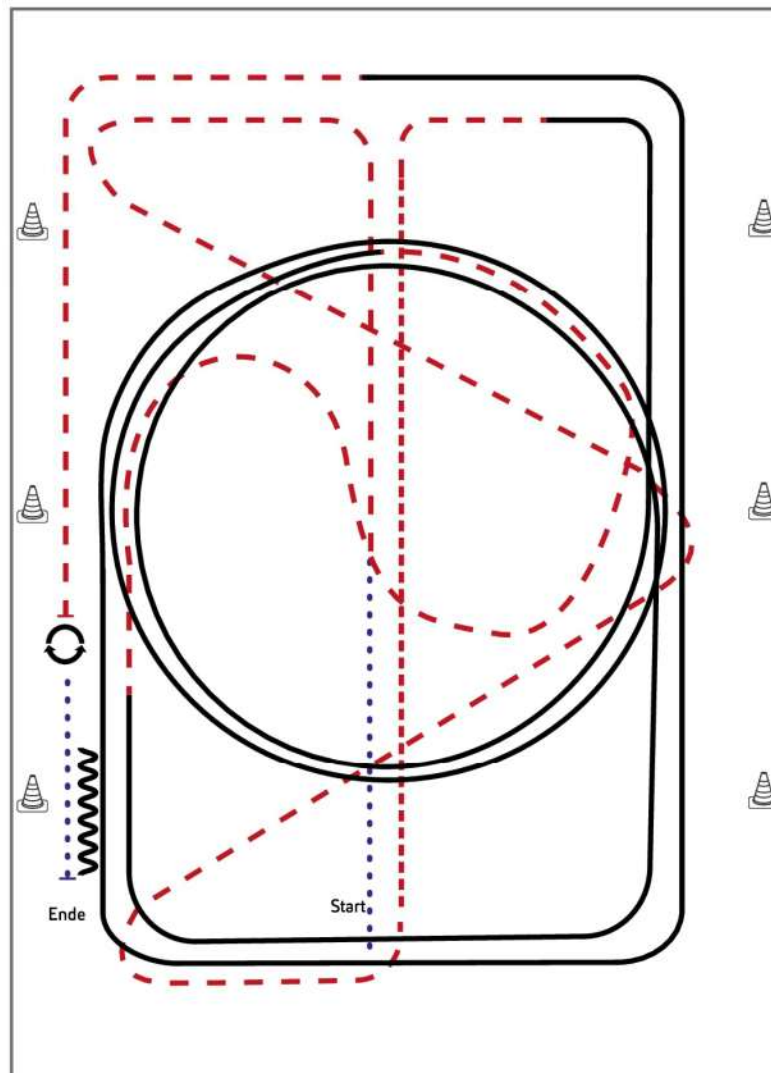

- 1) Schritt, Trab,
- 2) zweimal durch die halbe Bahn wechseln
- 3) Auf der Mittellinie Tritte verlängern, Trab rechte Hand
- 4) Rechtsgalopp, ganze Bahn, Mittelzirkel, ganze Bahn
- 5) Trab, im Trab durch den Zirkel wechseln
- 6) Linksgalopp, Mittelzirkel, weiter ganze Bahn
- 7) Mitte kurze Seite Trab, Stopp
- 8) HHW 360° rechts und links (beliebig beginnend)
- 9) Schritt, Anhalten, Rückwärts, im Schritt die Arena verlassen

Legende:	
Schritt	.....
Trab	- - - - -
Galopp	—————
Wechselzone	=====
Rückwärts	~~~~~

# Jungpferde Reining 5 jährig



## Jungpferde Reining Pattern 6 (5j.)

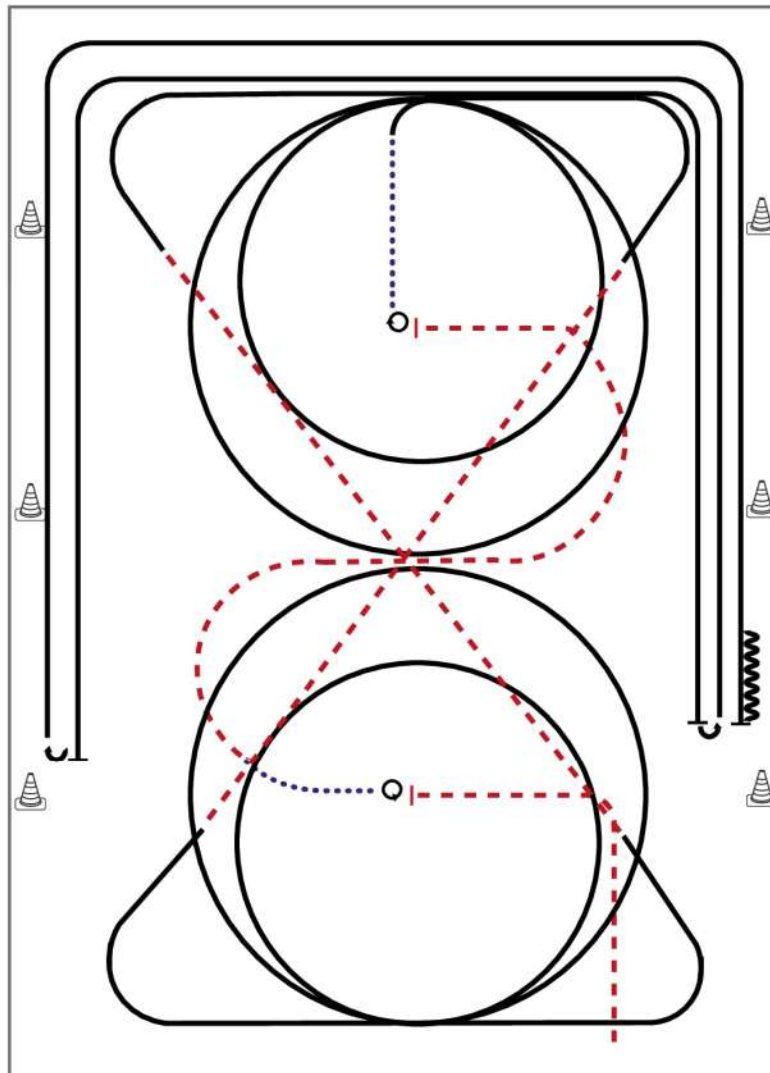

Jungpferde

- 1) Trab, Stop, 4 Spins **links**
- 2) Schritt, Trab, Stop, 4 1/4 Spins **rechts**, Schritt
- 3) Galopp (rechts) 2 Zirkel, 1. groß und schnell, **2. klein und langsam**
- 4) Weiter im Galopp durch die Diagonale, Trab
- 5) Galopp (**links**) 2 Zirkel, 1. groß und schnell, **2. klein und langsam**
- 6) Weiter im Galopp durch die Diagonale, Trab
- 7) Rechtsgalopp, Run Down entlang der langen Seite, Sliding Stop mind. 6 m von der Bande entfernt hinter dem **Mittelmarker**, Roll Back **links**, kein Verharren
- 8) Galopp, Run Down entlang der langen Seite, Sliding Stop mind. 6 m von der Bande entfernt hinter dem **Mittelmarker**, Roll Back **rechts**, kein Verharren
- 9) Galopp, Run Down entlang der langen Seite, Stop hinter dem **Mittelmarker**, Back up mind. 3 m, Verharren

Trab	-----
Galopp	—————
Rückwärts	W W W

Der Reiter muss das Kopfstück zur Gebisskontrolle vor dem Richter abnehmen.

# Jungferde Ranch Riding 5 jährig



## Jungferde Ranch Riding Pattern 10 (5j.)

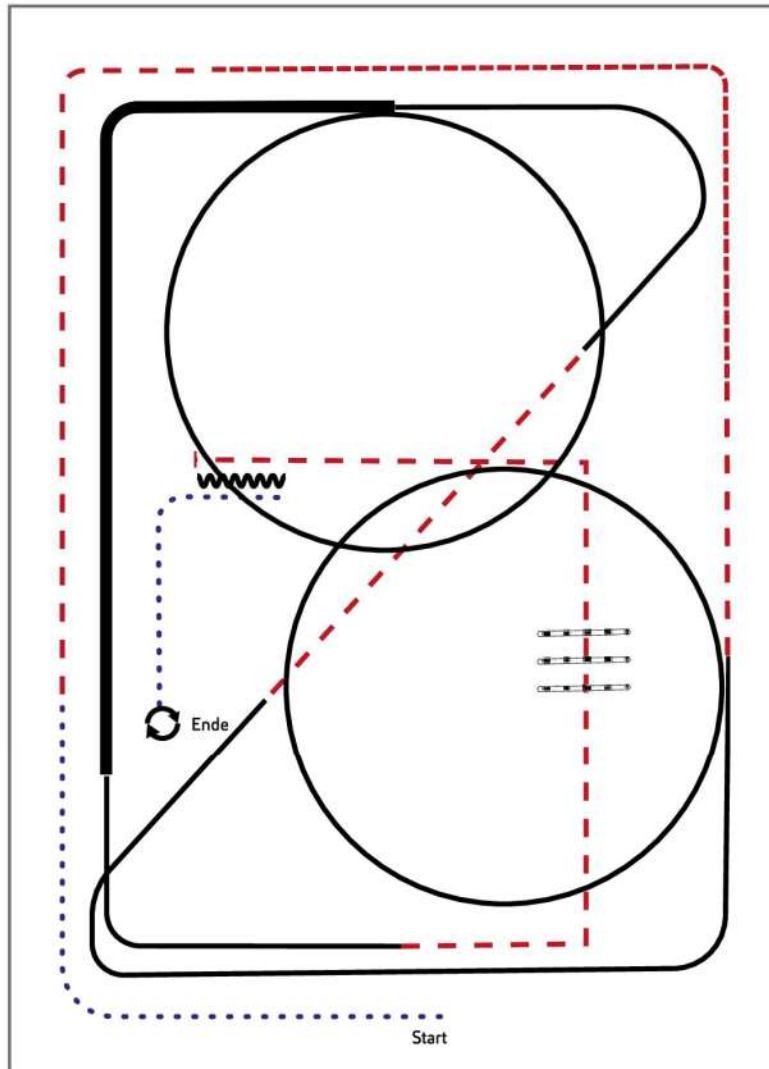

- 1) Walk, Trot
- 2) Extended Trot, Trot
- 3) Lope RL
- 4) Trot
- 5) Lope LL, extended Lope, Lope LL
- 6) Trot corner
- 7) Trot over, Trot corner
- 8) Stop, Back up
- 9) Walk, Turns 360° each direction

Legende:	
Schritt	.....
Trab	- - - - -
Galopp	—————
Wechselzone	—————
Rückwärts	~~~~~

# Jungpferde Trail 5 jährig



## Jungpferde Trail Pattern 8 (5j.)

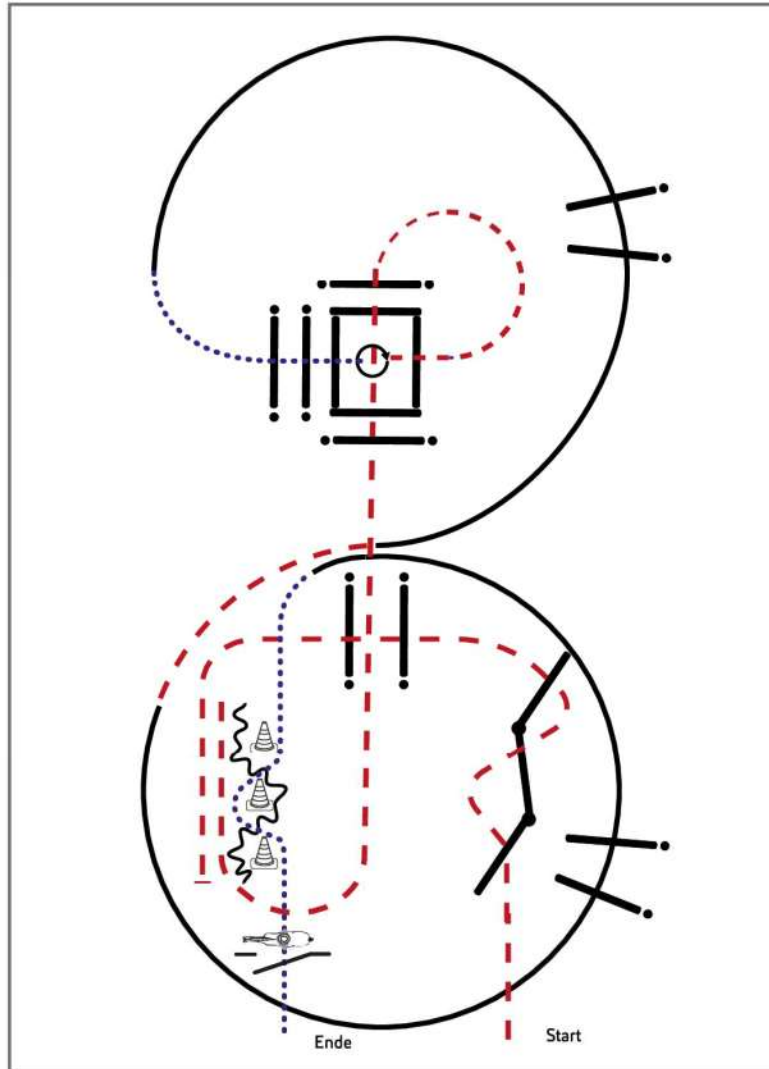

Jungpferde

- 1) Trab, Trabserpentin, Trabstangen
- 2) Anhalten, Rückwärts durch Pylonen
- 3) Trab, Trabstangen
- 4) Trab in die Box, 360° (links oder rechts)
- 5) Schrittstangen
- 6) Rechtsgalopp, Galoppstangen
- 7) Trab, Linksgalopp, Galoppstangen
- 8) Schritt, Slalom
- 9) Tor, im Schritt die Arena verlassen

Legende:	
Schritt	.....
Trab	- - - - -
Galopp	—————
Wechselzone	——— ———
Rückwärts	~~~~~

# Youngstars Challenge 6 jährig



Youngstars Challenge Pattern 8 (6j.) (Empfohlen für Hallen oder Plätze ab 25x50m)

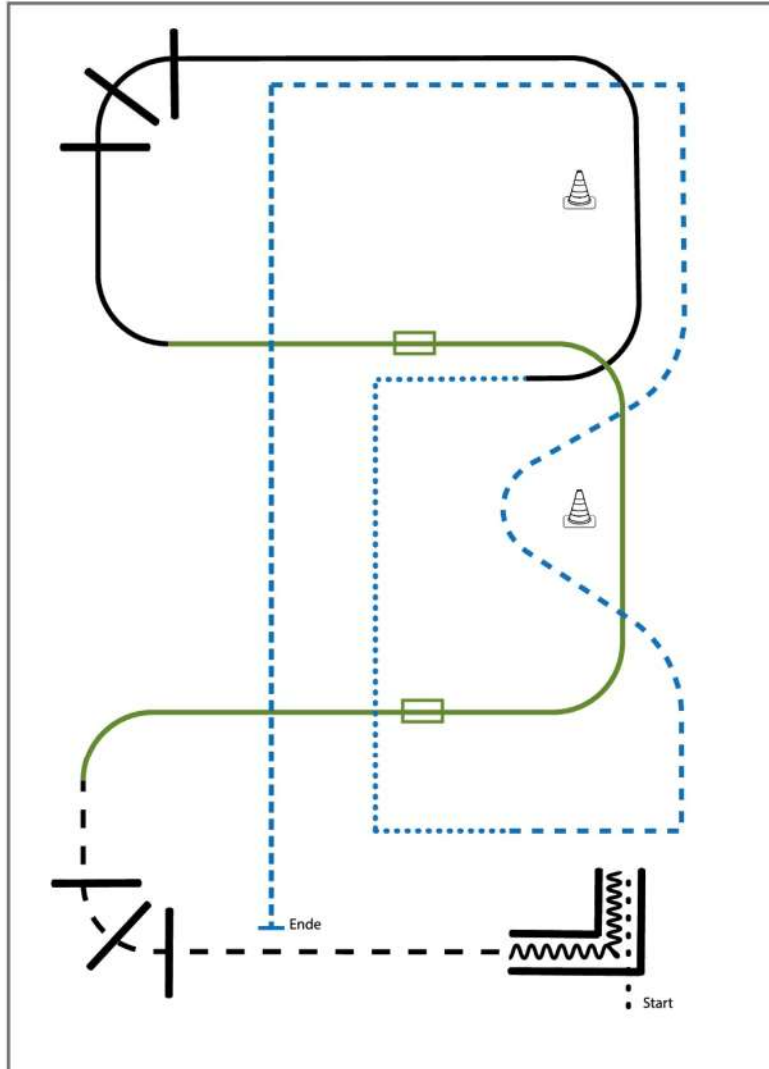

- 1) Walk in, Back up (TH)
- 2) Jog over (TH)
- 3) Galoppwechsel mit Seitenwechsel (WR)
- 4) Galoppwechsel mi Seitenwechsel (WR)
- 5) Lope over (TH)
- 6) Walk corners (RR)
- 7) Trot (RR)
- 8) Extended trot, Stop (RR)

Legende:	
Schritt	.....
Trab	-.-.-.-
Galopp	— — — —
Wechselzone	▭
Rückwärts	〰

# Youngstars Reining 6 jährig



## Reining Pattern 5

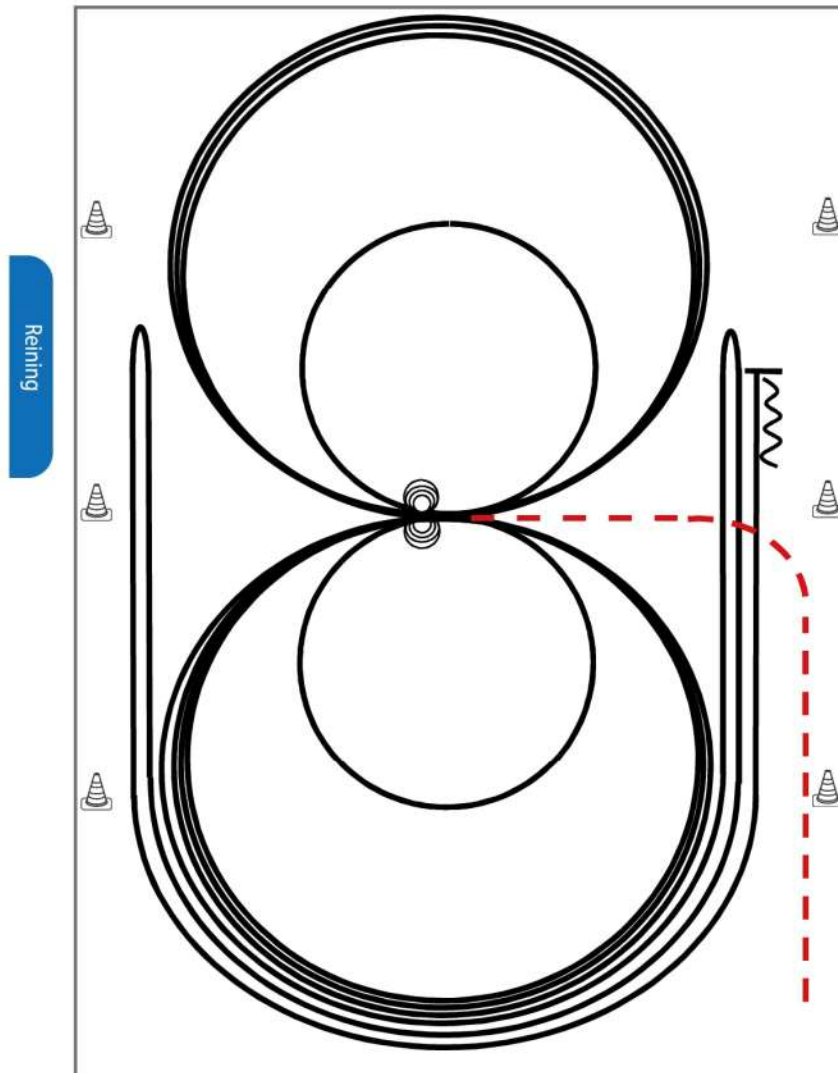

Im Trab zur Mitte der Bahn. Beginn der Aufgabe aus dem Schritt oder aus dem Stand.

- 1) 3 Zirkel Galopp (**links**), 1. + 2. groß und schnell, **3. klein** und langsam, Stop bei X
  - 2) 4 Spins **links**, Verharren
  - 3) 3 Zirkel Galopp (**rechts**), 1. + 2. groß und schnell, **3. klein** und langsam, Stop bei X
  - 4) 4 Spins **rechts**, Verharren
  - 5) 1 Zirkel Galopp (**links**) groß und schnell, Galoppwechsel bei X, 1 Zirkel Galopp (**rechts**) groß und schnell, Galoppwechsel bei X (figure 8)
  - 6) Galopp (**links**) auf dem Zirkel, der nicht geschlossen wird, Run Down entlang der langen Seite, Sliding Stop mind. 6,00 m von der Bande entfernt hinter dem **Mittelmarker**, Rollback **rechts**, kein Verharren
  - 7) Galopp (**rechts**) auf dem Zirkel, der nicht geschlossen wird, Run Down entlang der langen Seite, Sliding Stop mind. 6,00 m von der Bande entfernt hinter dem **Mittelmarker**, Rollback **links**, kein Verharren
  - 8) Galopp (**links**) auf dem Zirkel, der nicht geschlossen wird, Run Down entlang der langen Seite, Sliding Stop mind. 6,00 m von der Bande entfernt hinter dem **Mittelmarker**, Rückwärtsrichten mind. 3,00 m, Verharren
- Der Reiter muss das Kopfstück zur Gebisskontrolle vor dem Richter abnehmen.

Trab	---
Galopp	—
Rückwärts	W

# LK 1/2 Reining



## Reining Pattern 8

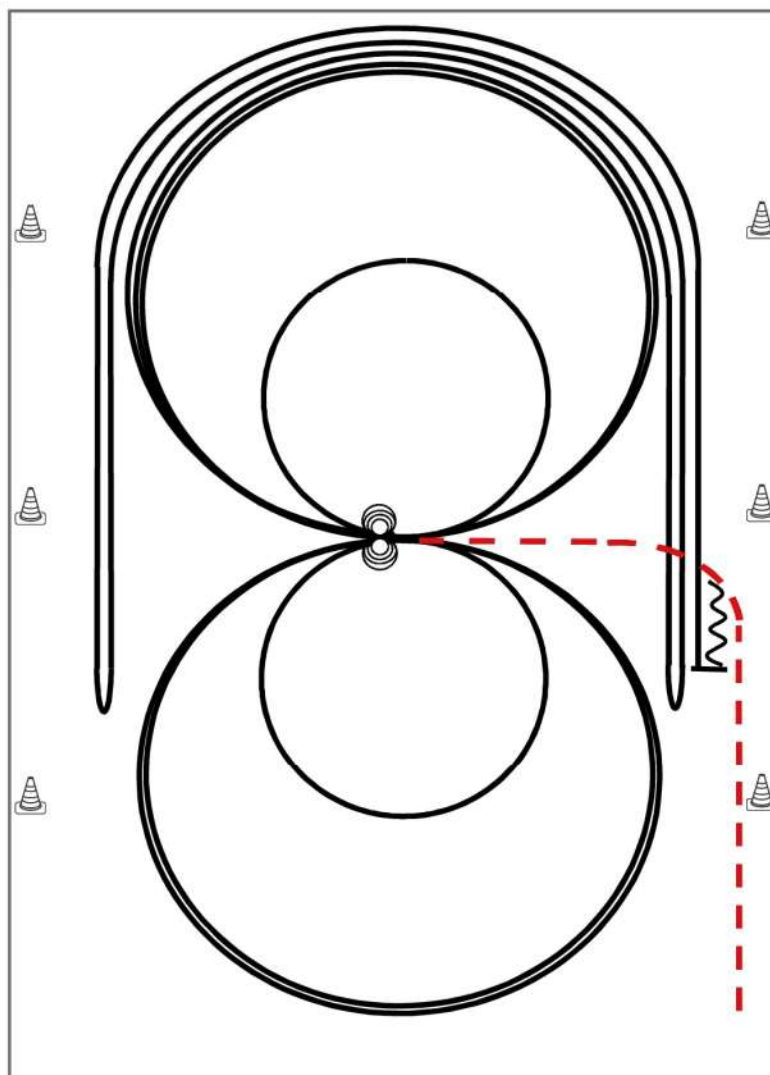

Im Trab zur Mitte der Bahn. Beginn der Aufgabe aus dem Schritt oder aus dem Stand.

- 1) 4 Spins **links**, Verharren
- 2) 4 Spins **rechts**, Verharren
- 3) 3 Zirkel Galopp (**rechts**), 1. groß und schnell, **2. klein** und langsam, 3. groß und schnell, Galoppwechsel bei X
- 4) 3 Zirkel Galopp (**links**), 1. groß und schnell, **2. klein** und langsam, 3. groß und schnell, Galoppwechsel bei X
- 5) Galopp (**rechts**) auf dem Zirkel, der nicht geschlossen wird, Run Down entlang der langen Seite, Sliding Stop mind. 6,00 m von der Bande entfernt hinter dem **Mittelmarker**, Rollback **links**, kein Verharren
- 6) Galopp (**links**) auf dem Zirkel, der nicht geschlossen wird, Run Down entlang der langen Seite, Sliding Stop mind. 6,00 m von der Bande entfernt hinter dem **Mittelmarker**, Rollback **rechts**, kein Verharren
- 7) Galopp (**rechts**) auf dem Zirkel, der nicht geschlossen wird, Run Down entlang der langen Seite, Sliding Stop mind. 6,00 m von der Bande entfernt hinter dem **Mittelmarker**, Rückwärtsrichten mind. 3,00 m, Verharren

Der Reiter muss das Kopfstück zur Gebisskontrolle vor dem Richter abnehmen.

Trab	---
Galopp	—
Rückwärts	W

# LK 3 Reining



## Reining Pattern 11

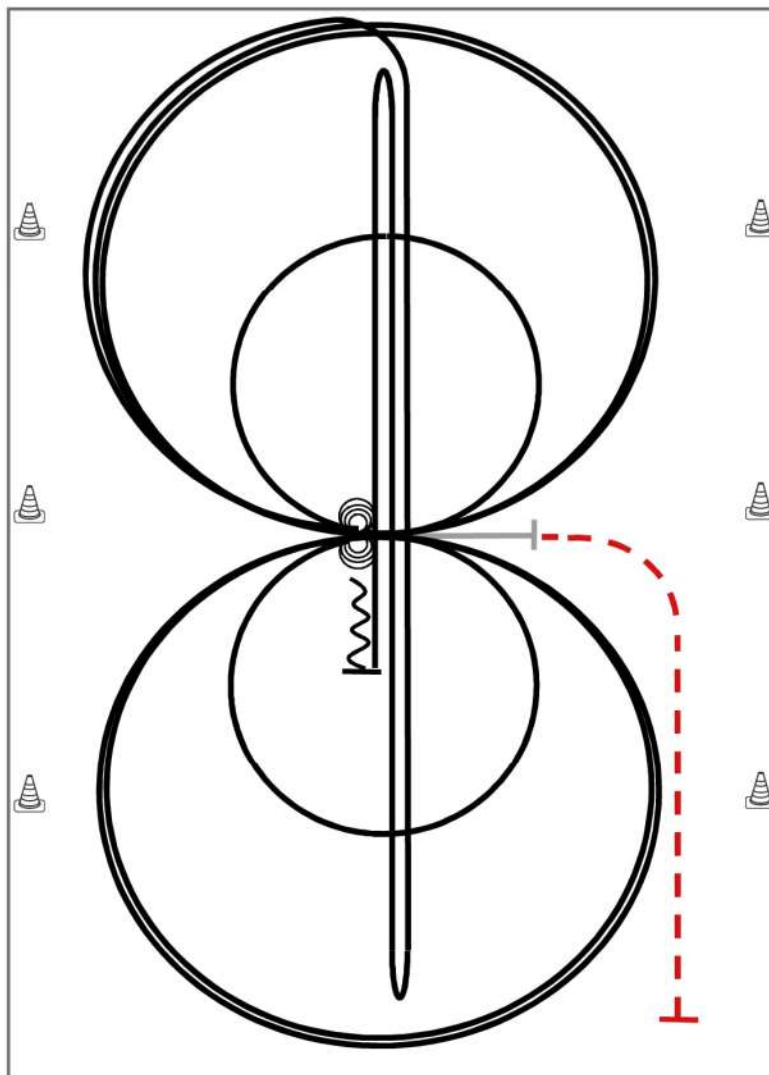

Im Trab zur Mitte der Bahn.  
Beginn der Aufgabe aus dem Schritt oder aus dem Stand.

Trab	---
Galopp	—
Rückwärts	MMM

- 1) 4 Spins **links**, Verharren
- 2) 4 Spins **rechts**, Verharren
- 3) 3 Zirkel Galopp (**rechts**), 1. **klein** und langsam, 2. + 3. groß und schnell, Galoppwechsel bei X
- 4) 3 Zirkel Galopp (**links**), 1. **klein** und langsam, 2. + 3. groß und schnell, Galoppwechsel bei X
- 5) Galopp (**rechts**) auf dem Zirkel, der nicht geschlossen wird, Run Down auf der Mittellinie, Sliding Stop hinter dem **Endmarker**, Rollback **rechts**, kein Verharren
- 6) Run Down auf der Mittellinie, Sliding Stop hinter dem **Endmarker**, Rollback **links**, kein Verharren
- 7) Run Down auf der Mittellinie, Sliding Stop hinter dem **Mittelmarker**, Rückwärtsrichten bis zur Mitte der Bahn oder mind. 3,00 m, Verharren

Der Reiter muss das Kopfstück zur Gebisskontrolle vor dem Richter abnehmen.

# LK 4 Reining



## Reining Pattern 16 (nur für LK 4)

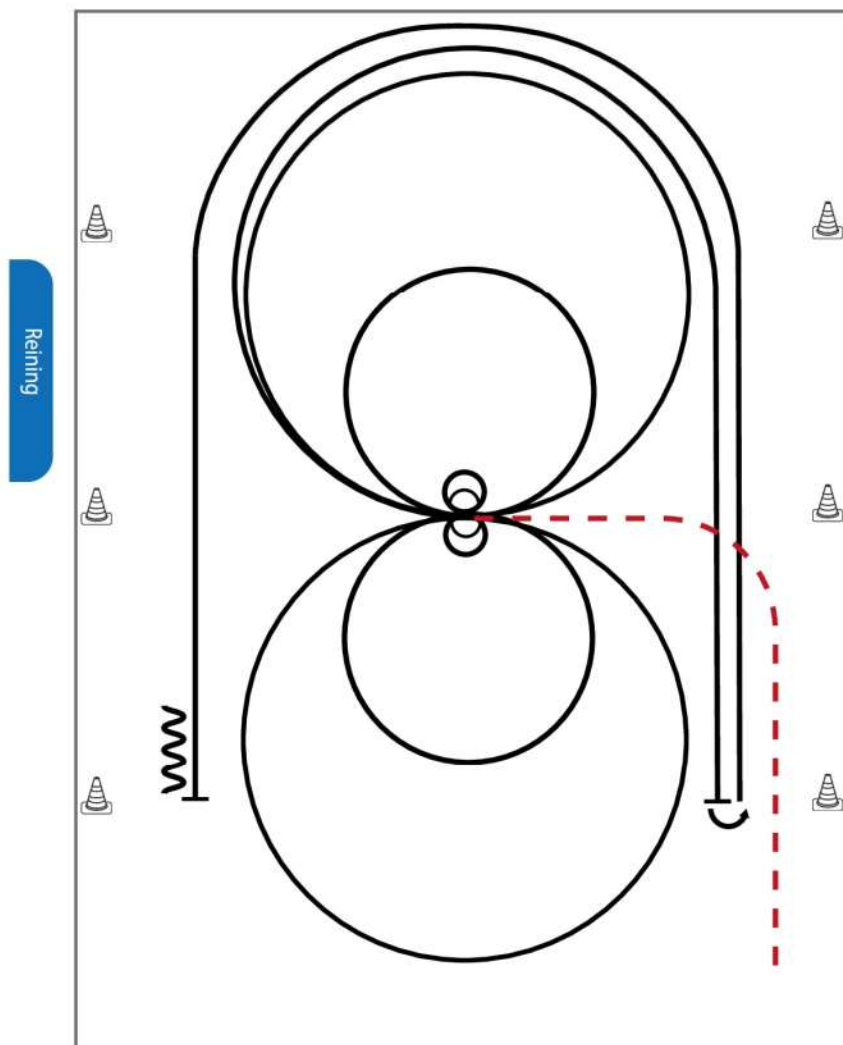

Im Trab zur Mitte der Bahn. Beginn der Aufgabe aus dem Schritt oder Stand.

- 1) 2 Zirkel rechts, 1. groß und schnell, **2. klein** und langsam, Stop bei X, verharren
- 2) 2 Spins rechts, verharren
- 3) 2 Zirkel links, 1. groß und schnell, **2. klein** und langsam, Stop bei X, verharren
- 4) 2 Spins **links**, verharren
- 5) Galopp (**rechts**) auf dem Zirkel, der nicht geschlossen wird, Run Down entlang der langen Seite, Stop mind. 6,00m von der Bande entfernt hinter dem **Mittelmarker**, Rollback **links**, kein Verharren
- 6) Galopp (**links**) auf dem Zirkel, der nicht geschlossen wird, Run Down entlang der langen Seite, Stop mind. 6,00m von der Bande entfernt hinter dem **Mittelmarker**, Rückwärtsrichten mind. 3,00m, Verharren

Trab	---
Galopp	—
Rückwärts	⋈

Der Reiter muss das Kopfstück zur Gebisskontrolle vor dem Richter abnehmen.

# LK 1A sen, LK 2A sen, LK 1B Ranch Riding

#21 Ranch Riding Q/M jun. LK 1/2 + 3 Arenagröße min. 20 x 40 m

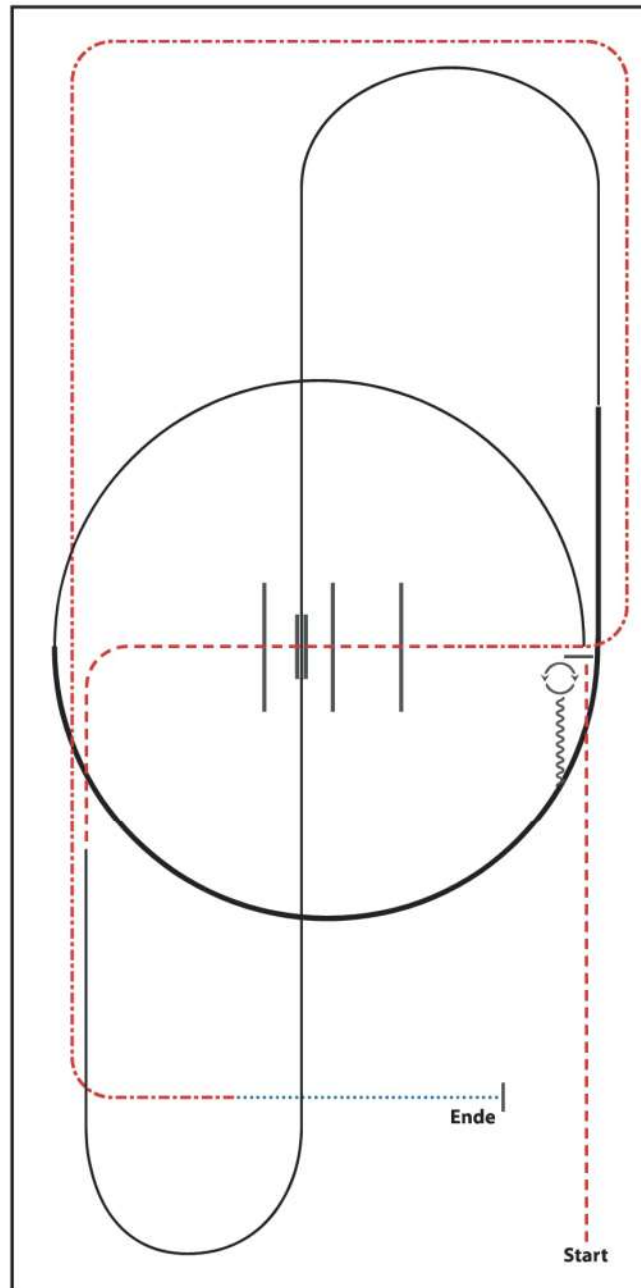

- 1) TROT
- 2) STOP, 180° TURNS EACH DIRECTION
- 3) BACK UP
- 4) LOPE (LL)
- 5) EXTENDED LOPE (LL), LOPE (LL)
- 6) LEADCHANGE (SIMPLE OR FLYING)
- 7) LOPE (RL)
- 8) TROT, TROT OVER
- 9) EXTENDED TROT
- 10) WALK, STOP

WALK (SCHRITT)	.....
EXTENDED WALK	.....
JOG/TROT (TRAB)	.....
EXTENDED TROT	.....
LOPE (GALOPP)	—————
EXTENDED LOPE	—————
BACK UP (RÜCKWÄRTS)	~~~~~
LEAD CHANGE (GALOPPWECHSEL)	———
TURN (DREHUNG)	⊙

ERSTE WESTENREITER UNION FÜR DEN SÜDSÜDPAZIFISCHEN MEERESRAUM

# LK 1 jun, LK 2 jun, LK 3A, LK 2/3B Ranch Riding

#29 Ranch Riding LK 1-3 Arenagröße min. 20 x 40 m

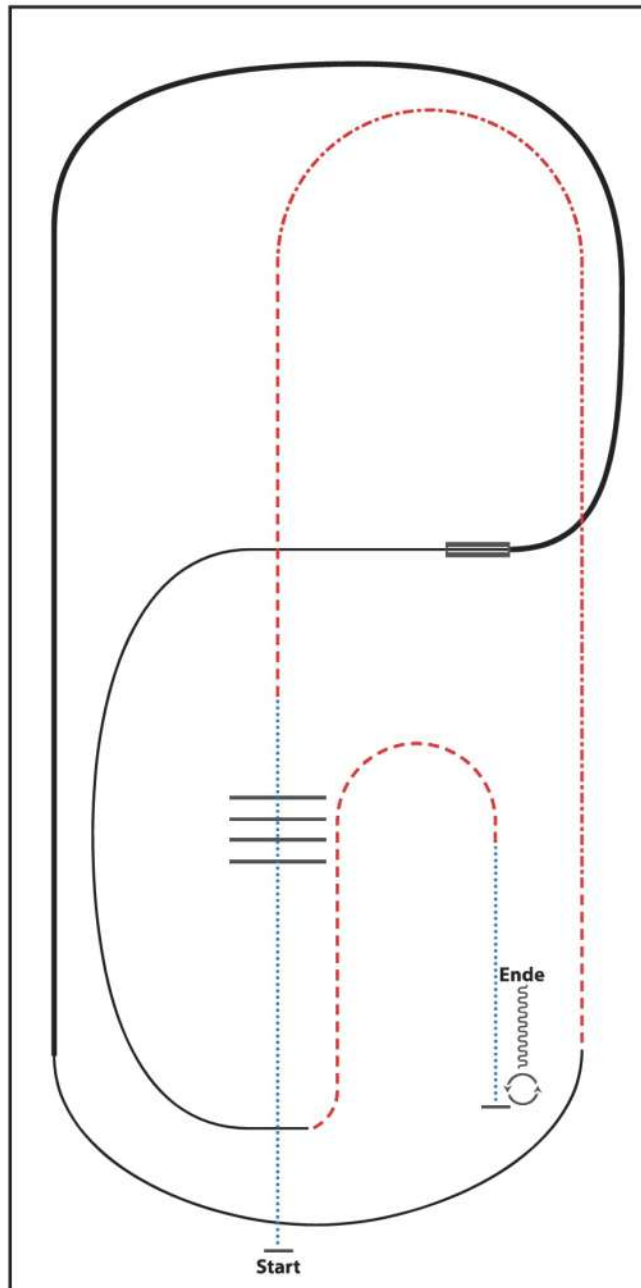

- 1) WALK OVER
- 2) TROT
- 3) EXTENDED TROT, TROT
- 4) LOPE (RL)
- 5) EXTENDED LOPE (RL)
- 6) LEADCHANGE (SIMPLE OR FLYING)
- 7) LOPE (LL)
- 8) TROT
- 9) WALK
- 10) STOP, 360° TURNS (EACH DIRECTION)
- 11) BACK UP

WALK (SCHRITT)	.....
EXTENDED WALK	.....
JOG/TROT (TRAB)	.....
EXTENDED TROT	.....
LOPE (GALOPP)	.....
EXTENDED LOPE	.....
BACK UP (RÜCKWÄRTS)	~~~~~
LEAD CHANGE (GALOPPWECHSEL)	=====
TURN (DREHUNG)	⊙





# LK 1/2 sen Superhorse



**Superhorse Pattern 1** (empfohlen für Hallen oder Plätze ab 20x40m)

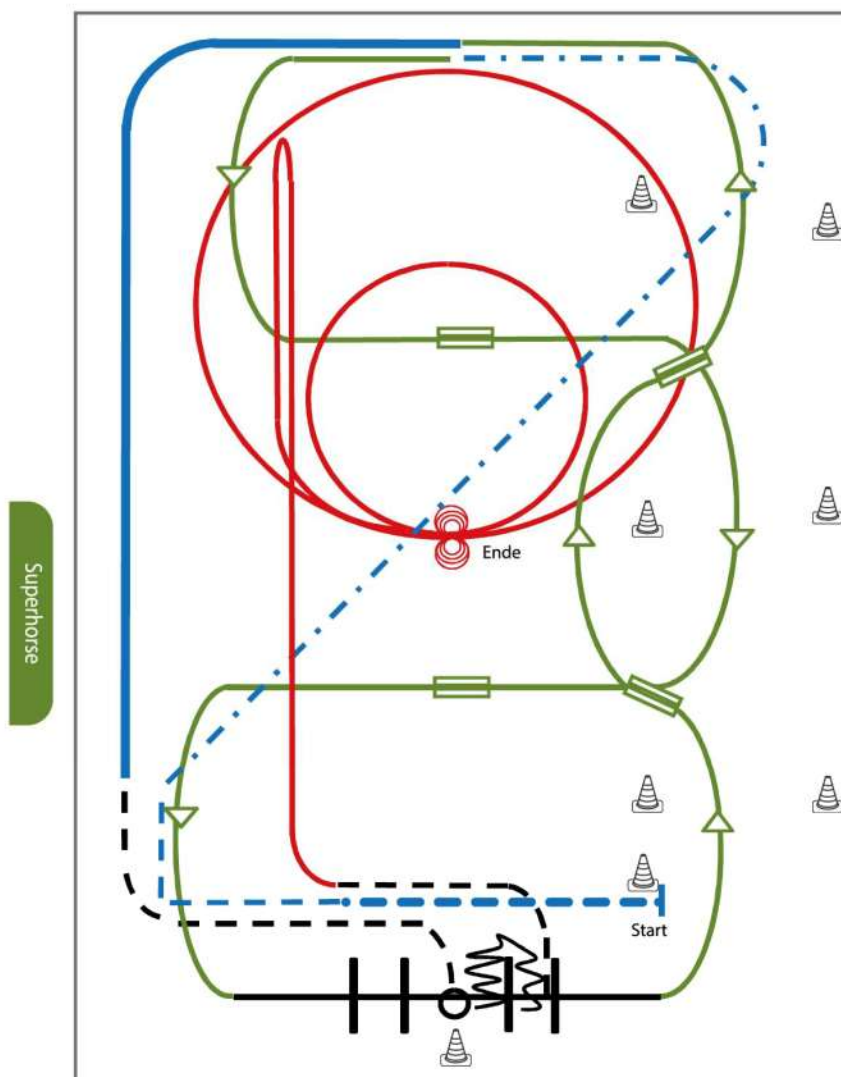

- 1) Extended Walk (RR)
- 2) Trot, Extended Trot (RR)
- 3) Galoppwechsel mit Seitenwechsel (WR)
- 4) Galoppwechsel mit Seitenwechsel (WR)
- 5) Lope over Linksgalopp (TH)
- 6) 2 Galoppwechsel auf der Linie (WR)
- 7) Extended Lope (RR)
- 8) Jog, Jog in, 360° Turn either way (TH)
- 9) Back up, Jog out (TH)
- 10) Rechtsgalopp, Run Down entlang der langen Seite, Sliding Stop mind. 6,00 m von der Bande entfernt hinter dem Mittelmarker, Rollback links, kein Verharren (RN)
- 11) 2 Zirkel Galopp (**links**), 1. groß und schnell, 2. **klein** und langsam, Stop bei X (RN)
- 12) 4 Spins **links**, 4 Spins **rechts** (RN)

Legende:	
Schritt	.....
Trab	-----
Galopp	-----
Wechselzone	=====
Rückwärts	~~~~~

# LK 1A sen, LK 2A sen Western Riding



Western Riding Pattern 4 (für Senior-Pferde), Arena mind. 20 x 45 Meter

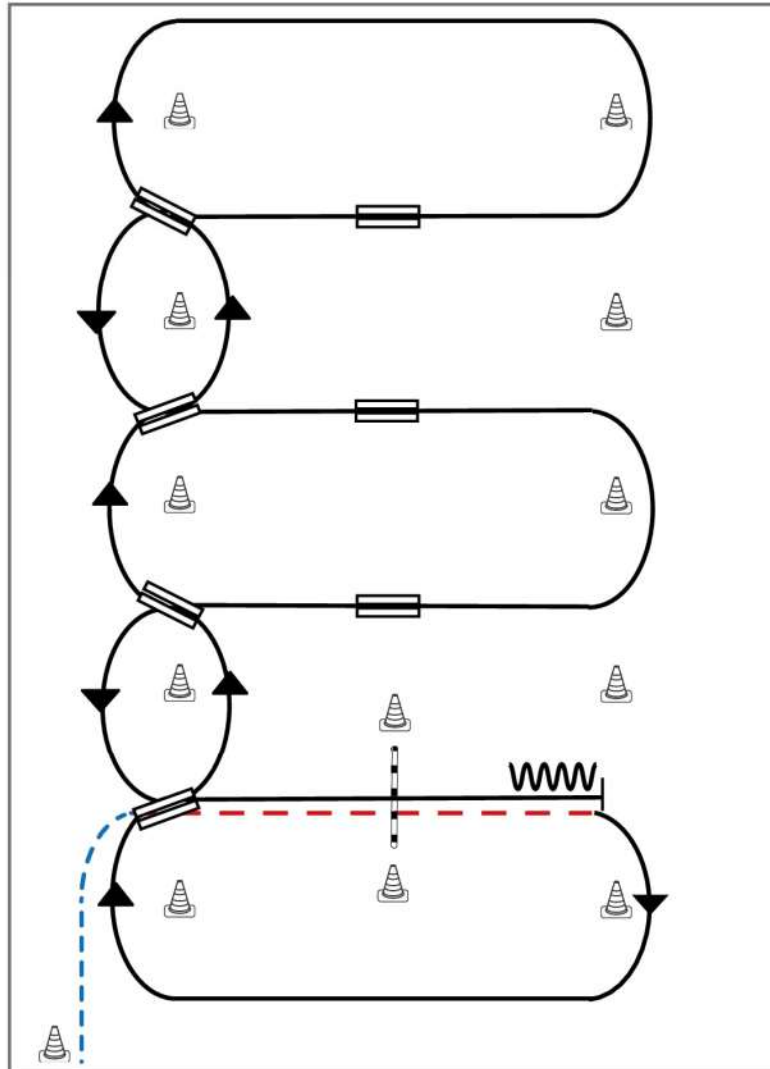

Western Riding

- 1) Schritt vom Start-Pylon, Übergang zum Trab zwischen den Markern, Trab über die Stange
- 2) Übergang zum Rechtsgalopp zwischen den Markern, Galopp an der kurzen Seite
- 3) 1. Galoppwechsel auf der Linie
- 4) 2. Galoppwechsel auf der Linie
- 5) 3. Galoppwechsel auf der Linie
- 6) 4. Galoppwechsel auf der Linie
- 7) 1. Galoppwechsel mit Seitenwechsel
- 8) 2. Galoppwechsel mit Seitenwechsel
- 9) 3. Galoppwechsel mit Seitenwechsel
- 10) Galopp über die Stange
- 11) Stop zwischen den Markern, Rückwärtsrichten

Legende:	
Schritt	.....
Trab	---
Galopp	---
Wechselzone	▬▬▬
Rückwärts	~~~~~

# LK 1/2 jun, LK3A, LK 1-3B Western Riding



Western Riding Pattern 8 (für Junior-Pferde, LK 3), Arena mind. 20 x 45 Meter

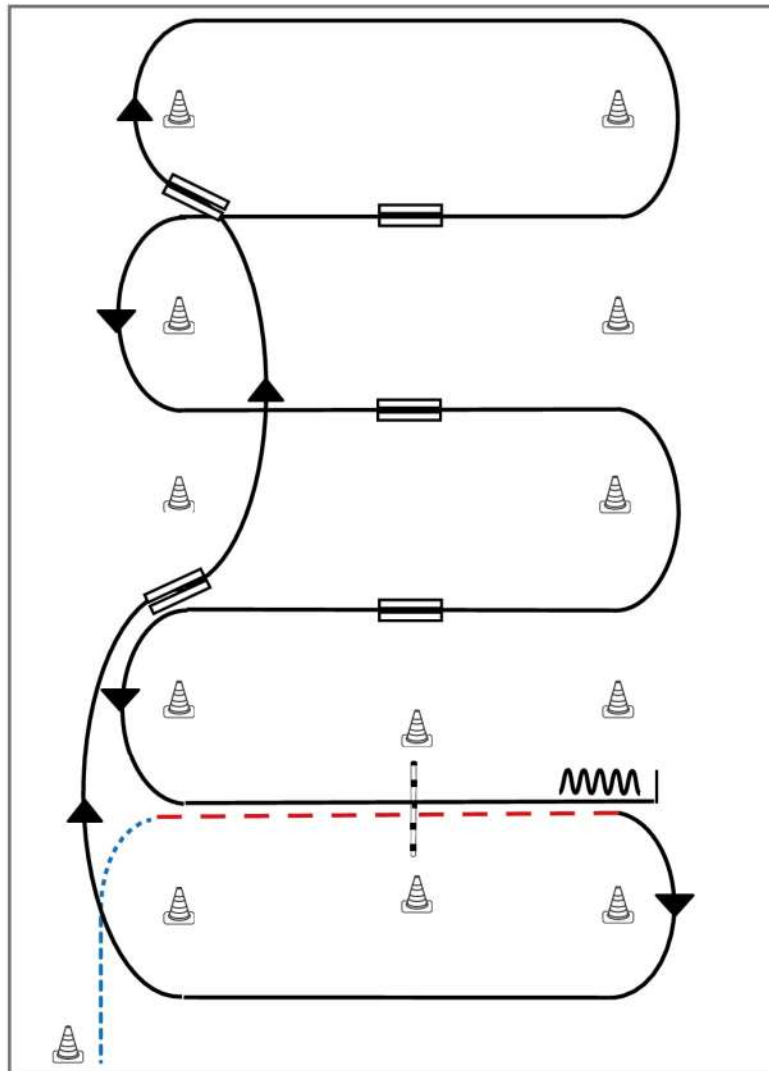

Western Riding

- 1) Schritt vom Start-Pylon, Übergang zum Trab zwischen den Markern, Trab über die Stange
- 2) Übergang zum Rechtsgalopp zwischen den Markern, Galopp an der kurzen Seite
- 3) 1. Galoppwechsel auf der Linie
- 4) 2. Galoppwechsel auf der Linie
- 5) 1. Galoppwechsel mit Seitenwechsel
- 6) 2. Galoppwechsel mit Seitenwechsel
- 7) 3. Galoppwechsel mit Seitenwechsel
- 8) Galopp über die Stange
- 9) Stop zwischen den Markern, Rückwärtsrichten

**Legende:**

- Schritt
- Trab
- Galopp
- Wechselzone
- Rückwärts

# LK 1A, LK2A Showmanship at Halter

#27 Showmanship at Halter Q M LK 1/2 A/B

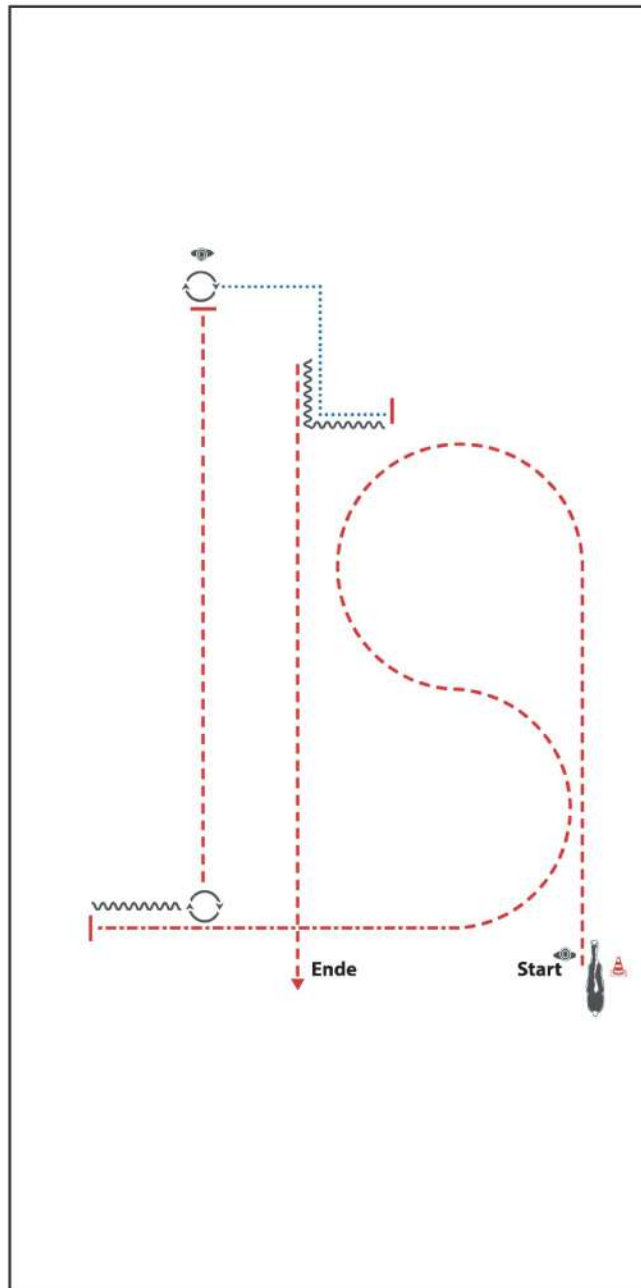

BE READY AT MARKER

- 1) TROT
- 2) EXTENDED TROT
- 3) STOP, BACK UP
- 4) TURN 450°
- 5) TROT, STOP
- 6) SET UP
- 7) INSPECTION
- 8) TURN 450°
- 9) WALK CORNERS
- 10) STOP, BACK UP, TROT OUT

WALK (SCHRITT)	.....
EXTENDED WALK	.....
JOG/TROT (TRAB)	.....
EXTENDED TROT	.....
LOPE (GALOPP)	.....
EXTENDED LOPE	.....
BACK UP (RÜCKWÄRTS)	.....
LEAD CHANGE (GALOPPWECHSEL)	.....
TURN (DREHUNG)	.....

ERSTE WESTERWÄRTEN  
UNGEN  
PREISLEISTUNGSBEWERTUNG

# LK 3A, LK 1-3B Showmanship at Halter

## Pattern Showmanship at Halter #5 - LK 3

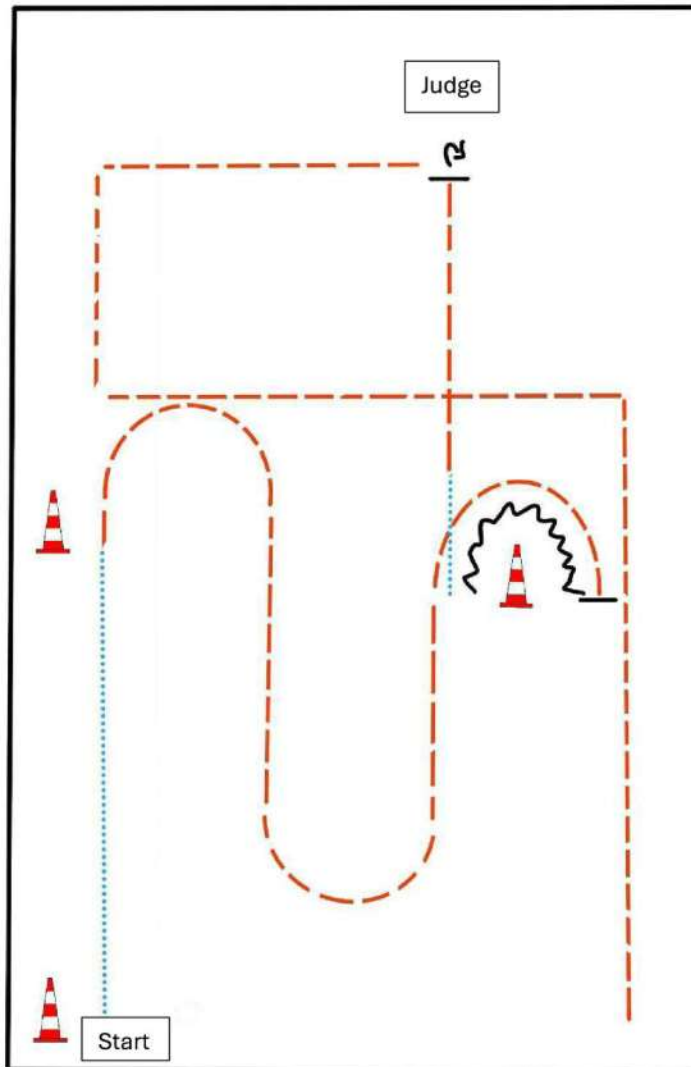

BE READY AT MARKER

- 1) WALK
- 2) TROT, STOP
- 3) BACK UP
- 4) WALK, TROT, STOP
- 5) SET UP
- 6) INSPECTION
- 7) TURN 270°
- 8) TROT CORNERS

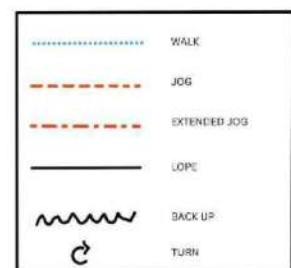

ERSTE WESTERNREITER UNION  
PFERDESPORTVERBAND WESTERNREITEN

# LK 4/5 Showmanship at Halter

## Pattern Showmanship at Halter #6 - LK 4-5

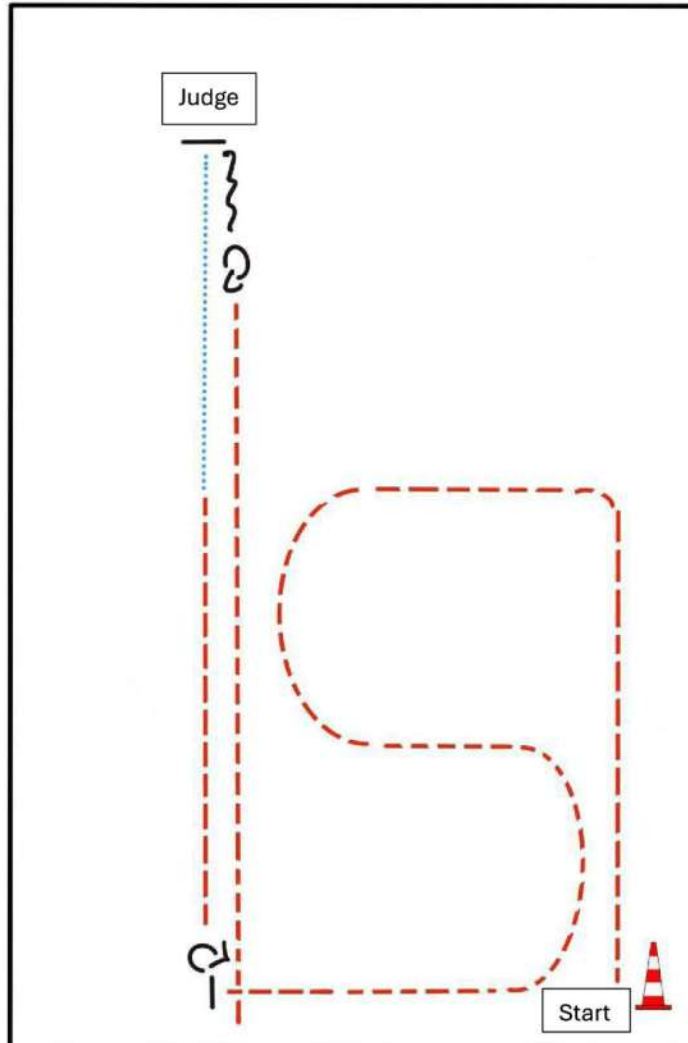

BE READY AT MARKER

- 1) TROT
- 2) STOP, TURN 90°
- 3) TROT, WALK, STOP
- 4) SET UP
- 5) INSPECTION
- 6) BACK UP (AT LEAST ONE HORSE LENGTH)
- 7) TURN 180°
- 8) TROT OUT

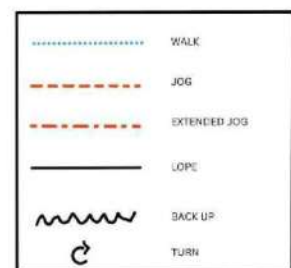

ERSTE WESTERNREITER UNION  
PFERDESPORTVERBAND WESTERNREITEN

# LK 1A sen, LK 2A sen Trail

Trail-Set 3 #3 LK 2/1 Senior Arenagröße 20 x 40 m

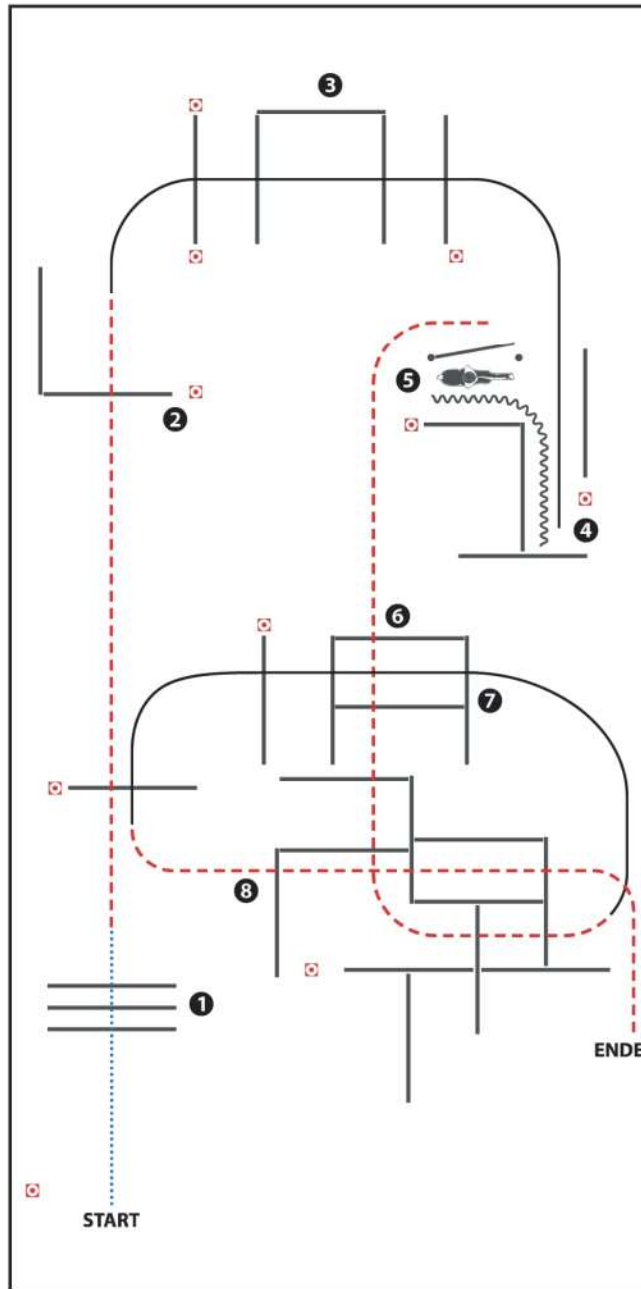

(Erhöhungen optional)

- 1) WALK OVER
- 2) JOG OVER
- 3) LOPE OVER (RL), LOPE INTO CHUTE, STOP
- 4) BACK UP
- 5) GATE
- 6) JOG OVER
- 7) LOPE OVER (LL)
- 8) JOG OVER

WALK (SCHRITT)	.....
EXTENDED WALK	.....
JOG/TROT (TRAB)	.....
EXTENDED TROT	.....
LOPE (GALOPP)	.....
EXTENDED LOPE	.....
BACK UP (RÜCKWÄRTS)	~~~~~
LEAD CHANGE (GALOPPWECHSEL)	=====
TURN (DREHUNG)	⊙

ERSTE WESTENREITER  
 JUNGEN WESTENREITER  
 FÖRDERSTIFUNG WESTENREITER

# LK 1 jun, LK 2 jun Trail

Trail-Set 3 #4 LK 2/1 Junior Arenagröße 20 x 40 m

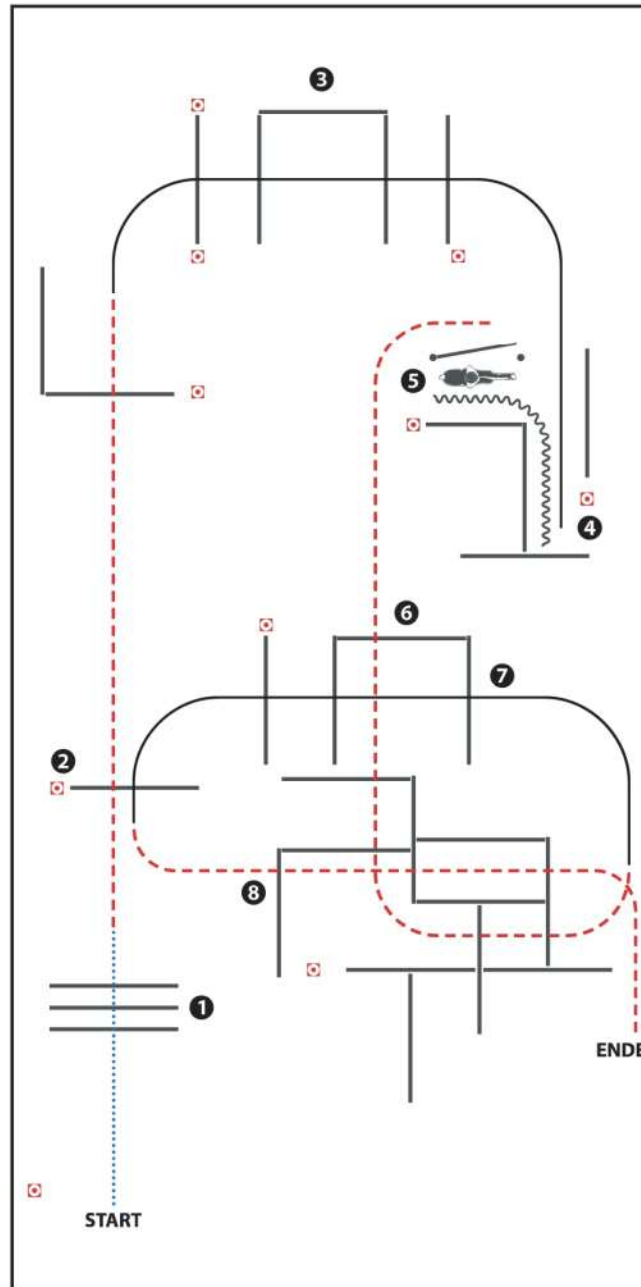

(Erhöhungen optional)

- 1) WALK OVER
- 2) JOG OVER
- 3) LOPE OVER (RL), LOPE INTO CHUTE, STOP
- 4) BACK UP
- 5) GATE
- 6) JOG OVER
- 7) LOPE OVER (LL)
- 8) JOG OVER

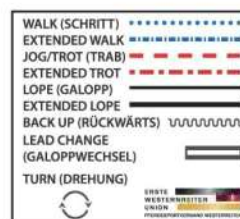

# LK 3A, LK 1-3B Trail

Trail-Set 3 #5 LK 3 Arenagröße 20 x 40 m

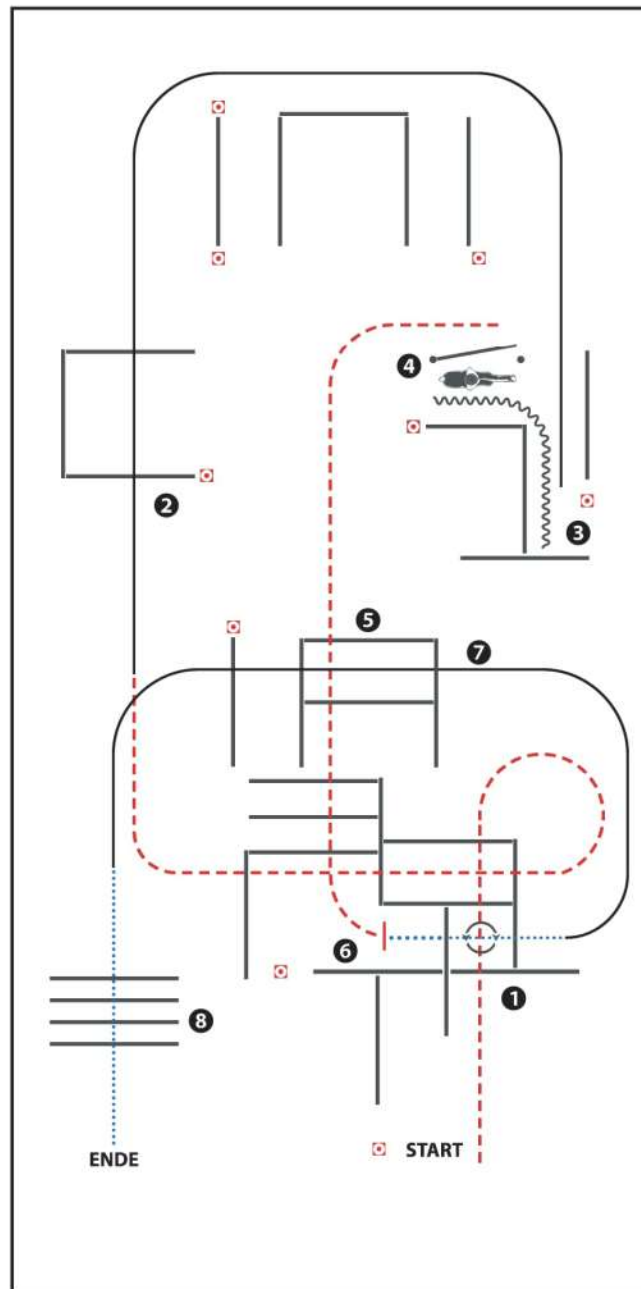

(Erhöhungen optional)

- 1) JOG OVER
- 2) LOPE OVER (RL), LOPE INTO CHUTE, STOP
- 3) BACK UP
- 4) GATE
- 5) JOG OVER
- 6) STOP OR BREAK TO WALK, WALK INTO BOX, 360° TURN EITHER WAY (LEFT OR RIGHT), WALK OUT
- 7) LOPE OVER (LL)
- 8) WALK OVER

WALK (SCHRITT)	.....
EXTENDED WALK	.....
JOG/TROT (TRAB)	.....
EXTENDED TROT	.....
LOPE (GALOPP)	.....
EXTENDED LOPE	.....
BACK UP (RÜCKWÄRTS)	~~~~~
LEAD CHANGE (GALOPPWECHSEL)	.....
TURN (DREHUNG)	.....

# LK 4/5A, LK 4/5B Trail

Trail-Set 3 #6 LK 4/5 Arenagröße 20 x 40 m

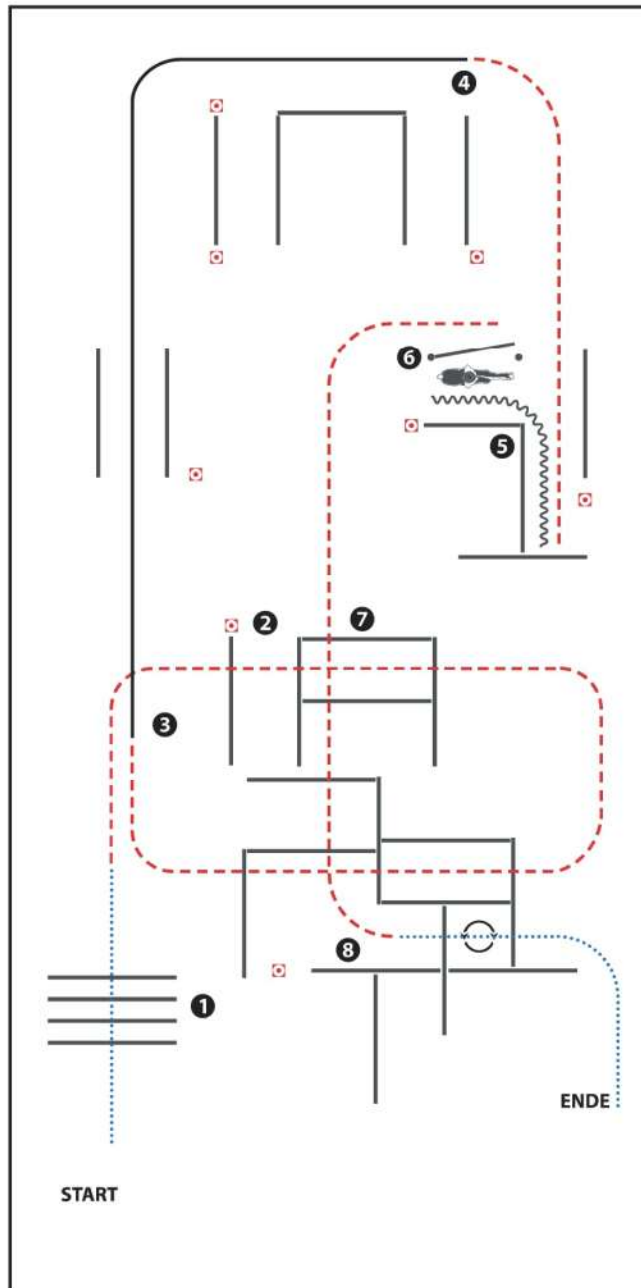

- 1) WALK OVER
- 2) JOG OVER
- 3) LOPE (RL)
- 4) JOG, JOG IN, STOP
- 5) BACK UP
- 6) GATE
- 7) JOG OVER
- 8) STOP OR BREAK TO WALK, WALK INTO BOX,  
360° TURN EITHER WAY (LEFT OR RIGHT), WALK OUT

WALK (SCHRITT)	.....
EXTENDED WALK	.....
JOG/TROT (TRAB)	.....
EXTENDED TROT	.....
LOPE (GALOPP)	.....
EXTENDED LOPE	.....
BACK UP (RÜCKWÄRTS)	~~~~~
LEAD CHANGE (GALOPPWECHSEL)	=====
TURN (DREHUNG)	⊙

ERSTE WESTERWÄRTEN  
UNIVERSITÄT  
PROBLEMLÖSUNGSSYSTEME

# Walk Trot Trail

Trail-Set 3 #7 W/T und FZ Arenagröße 20 x 40 m

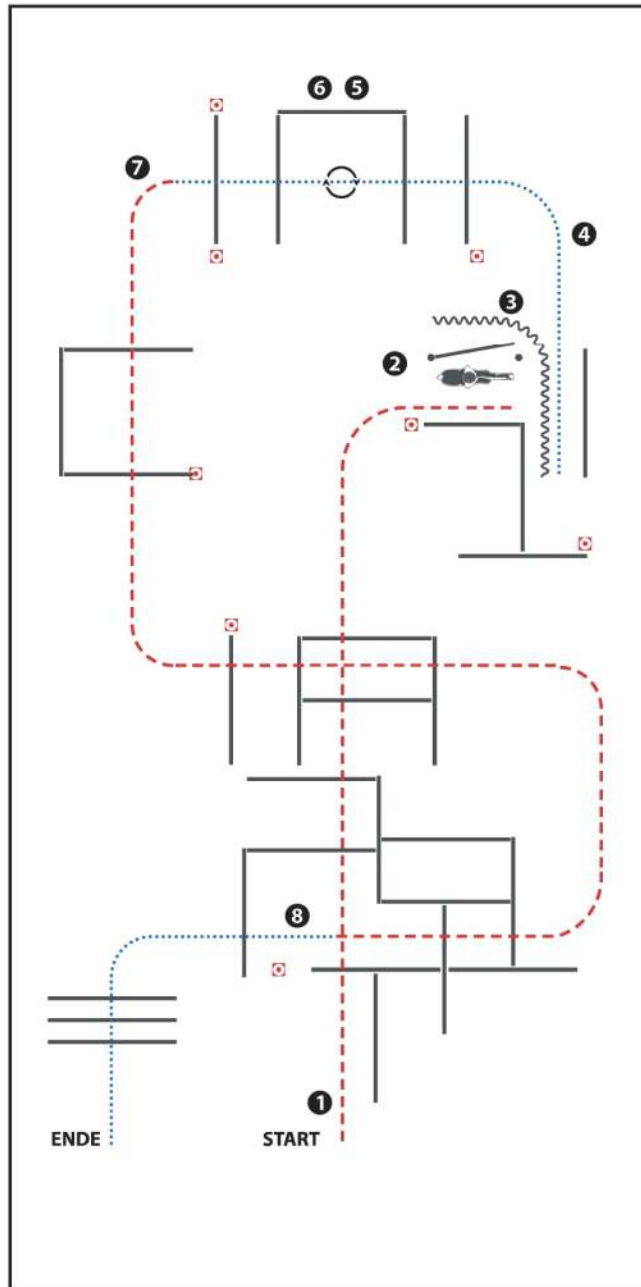

(Tor optional)

- 1) JOG OVER (Trabstangen)
- 2) GATE (Tor)
- 3) BACK UP, WALK OUT (Rückwärts, im Schritt aus der Gasse)
- 4) WALK OVER INTO BOX (Schrittstangen, im Schritt in die Box)
- 5) 360° TURN RIGHT (360° Wendung rechts)
- 6) WALK OVER (Schrittstangen)
- 7) JOG OVER (Trabstangen)
- 8) WALK OVER (Schrittstangen)

WALK (SCHRITT)	.....
EXTENDED WALK	.....
JOG/TROT (TRAB)	-----
EXTENDED TROT	-----
LOPE (GALOPP)	—————
EXTENDED LOPE	—————
BACK UP (RÜCKWÄRTS)	~~~~~
LEAD CHANGE (GALOPPWECHSEL)	=====
TURN (DREHUNG)	⊙

ERSTE WESTERWÄRTEN  
UNIVERSITÄT  
PROBLEMLÖSUNGSSYSTEME

# LK 1A, LK2A, LK 1/2B Western Horsemanship

## Pattern Western Horsemanship #1 - LK 1-2

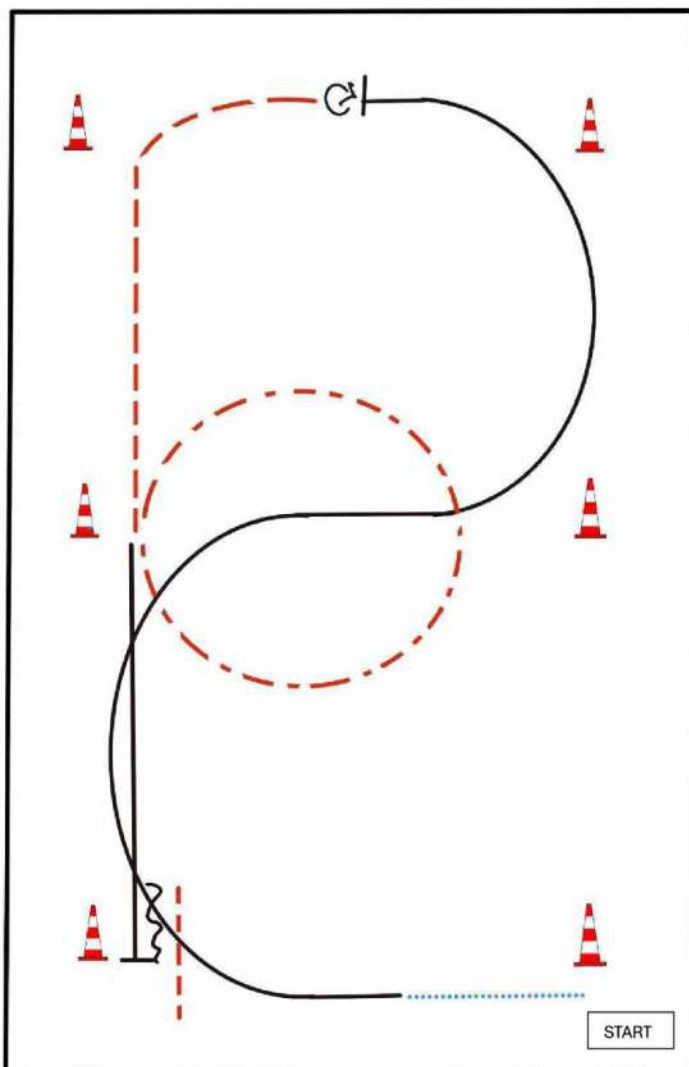

BE READY AT MARKER

- 1) WALK
- 2) LOPE (RL)
- 3) STOP, TURN 360° LEFT OR RIGHT
- 4) JOG
- 5) EXTENDED JOG CIRCLE
- 6) LOPE (LL)
- 7) STOP, BACK UP, JOG OUT

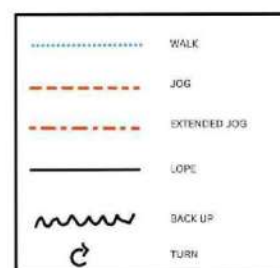

ERSTE WESTERNREITER UNION  
PFERDESPORTVERBAND WESTERNREITEN

# LK 3A, LK 3B Western Horsemanship

## Pattern Western Horsemanship #3 - LK 3

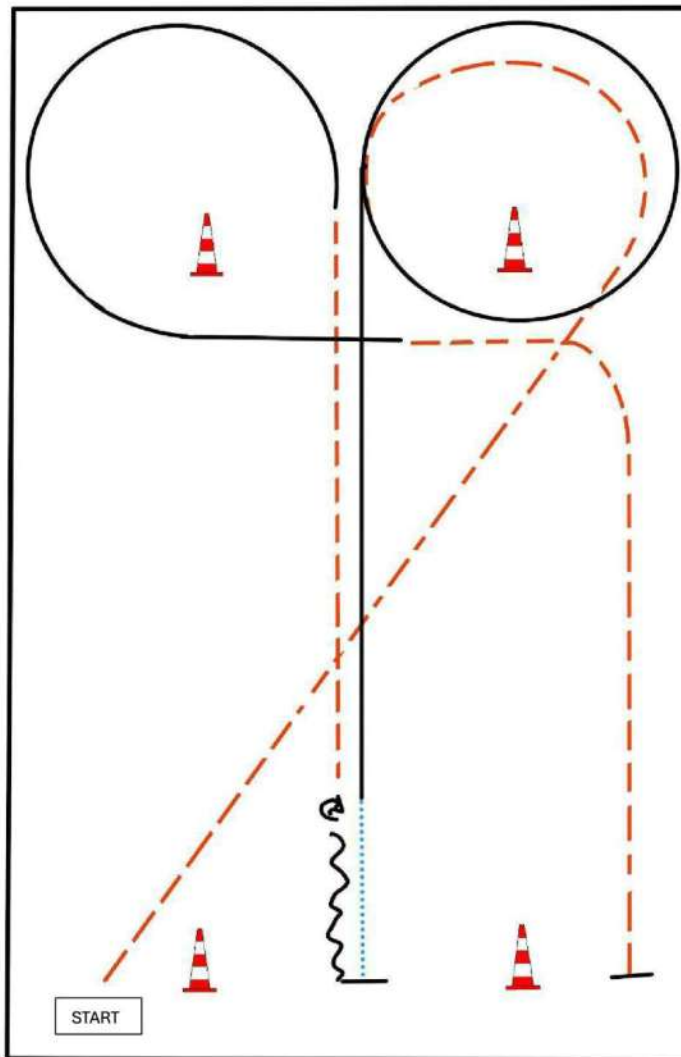

BE READY AT MARKER

- 1) JOG, EXTENDED JOG, JOG
- 2) LOPE (LL)
- 3) WALK, STOP
- 4) BACK UP
- 5) TURN 180° LEFT OR RIGHT
- 6) JOG
- 7) LOPE (LL)
- 8) JOG, STOP

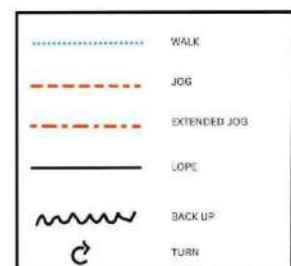

ERSTE WESTERNREITER UNION  
PFERDESPORTVERBAND WESTERNREITEN

# LK 4A, LK4B, LK 5 Western Horsemanship

Pattern Western Horsemanship #1 - LK 4-5

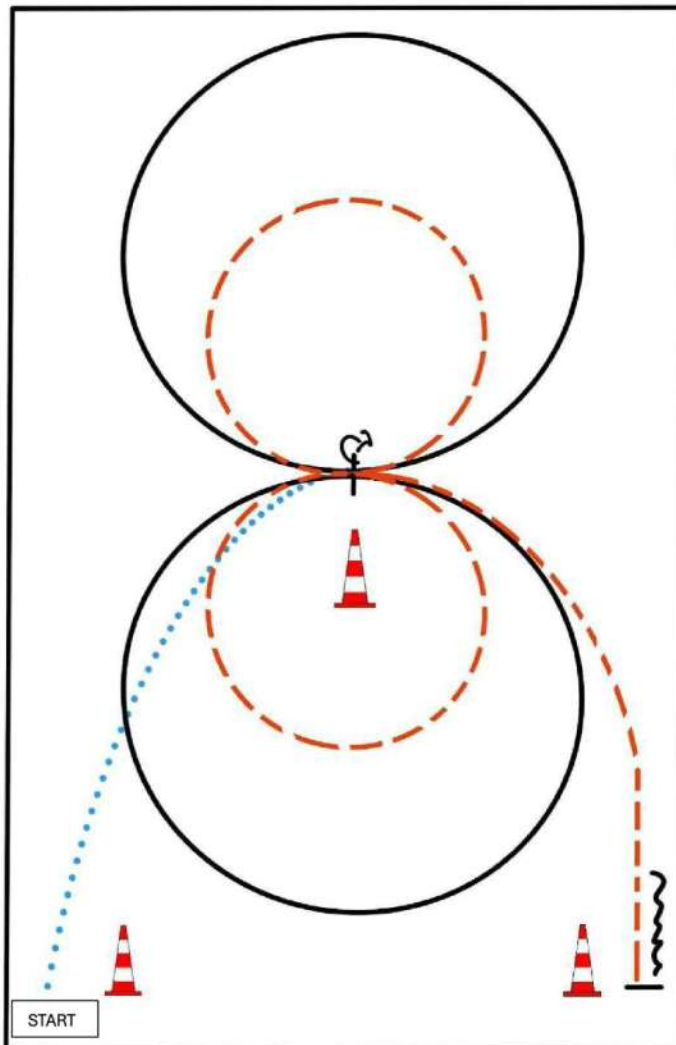

BE READY AT MARKER

- 1) WALK, STOP
- 2) TURN 360° LEFT OR RIGHT
- 3) JOG SMALL CIRCLE LEFT
- 4) LOPE (LL) CIRCLE LEFT
- 5) JOG SMALL CIRCLE RIGHT
- 6) LOPE (RL) CIRCLE RIGHT
- 7) JOG
- 8) STOP, BACK UP

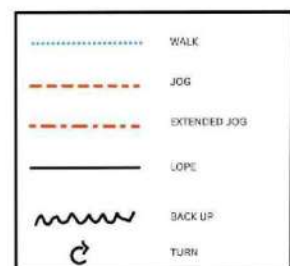

ERSTE WESTERNREITER UNION  
 PFERDESPORTVERBAND WESTERNREITEN

# Walk Trot Western Horsemanship

## Pattern Western Horsemanship #3 - WT

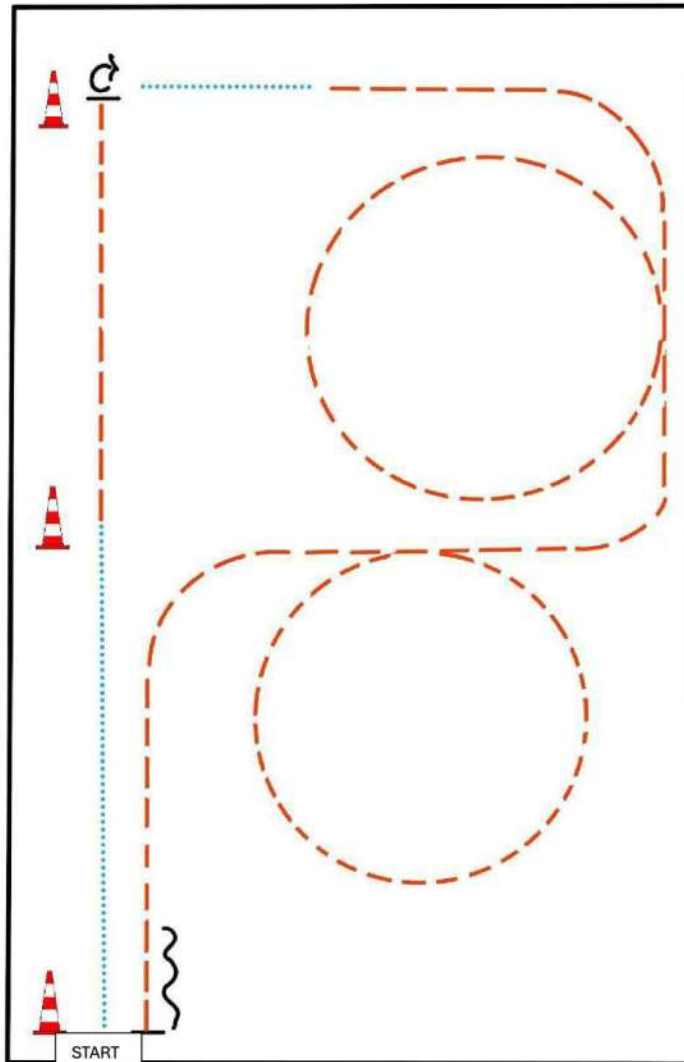

BE READY AT MARKER

- 1) WALK
- 2) JOG
- 3) STOP, TURN 90° RIGHT
- 4) WALK
- 5) JOG, JOG SMALL CIRCLE RIGHT
- 6) JOG, JOG SMALL CIRCLE LEFT
- 7) JOG, STOP
- 8) BACK UP

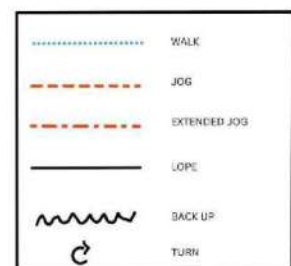

ERSTE WESTERNREITER UNION  
PFERDESPORTVERBAND WESTERNREITEN

# Q LK 2/1 Reining



## Reining Pattern 7

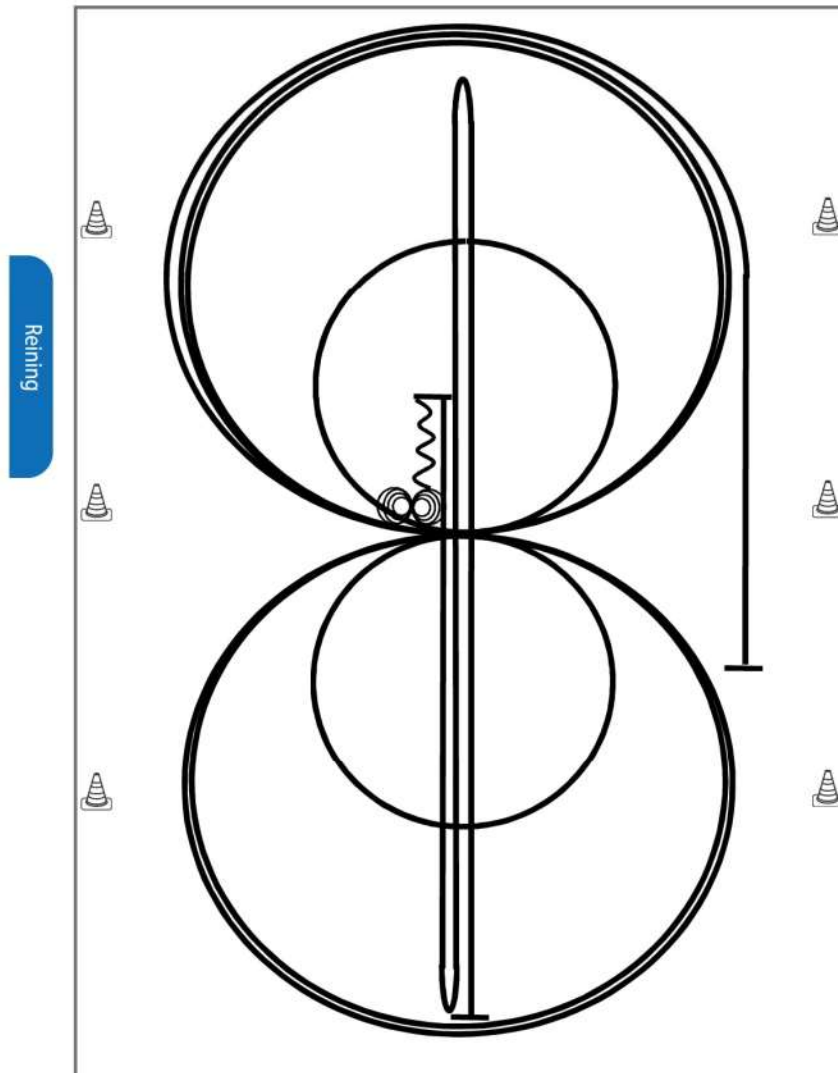

- 1) Run Down auf der Mittellinie, Sliding Stop hinter dem **Endmarker**, Rollback **links**, kein Verharren
  - 2) Run Down auf der Mittellinie, Sliding Stop hinter dem **Endmarker**, Rollback **rechts**, kein Verharren
  - 3) Run Down auf der Mittellinie, Sliding Stop hinter dem **Mittelmarker**, Rückwärtsrichten bis zur Mitte der Bahn oder mind. 3,00 m, Verharren
  - 4) 4 Spins **rechts**, Verharren
  - 5) 4¼ Spins **links**, Verharren
  - 6) 3 Zirkel Galopp (**rechts**), 1. + 2. groß und schnell, **3. klein** und langsam, Galoppwechsel bei X
  - 7) 3 Zirkel Galopp (**links**), 1. + 2. groß und schnell, **3. klein** und langsam, Galoppwechsel bei X
  - 8) Galopp (**rechts**) auf dem Zirkel, der nicht geschlossen wird, Run Down entlang der langen Seite, Sliding Stop mind. 6,00 m von der Bande entfernt hinter dem **Mittelmarker**, Verharren
- Der Reiter muss das Kopfstück zur Gebisskontrolle vor dem Richter abnehmen.

Trab	----
Galopp	————
Rückwärts	~~~~~

# Q LK2/1A sen, Q LK2/1B Ranch Riding

#5 Ranch Riding Q/M sen. LK 1/2 Arenagröße min. 20 x 40 m

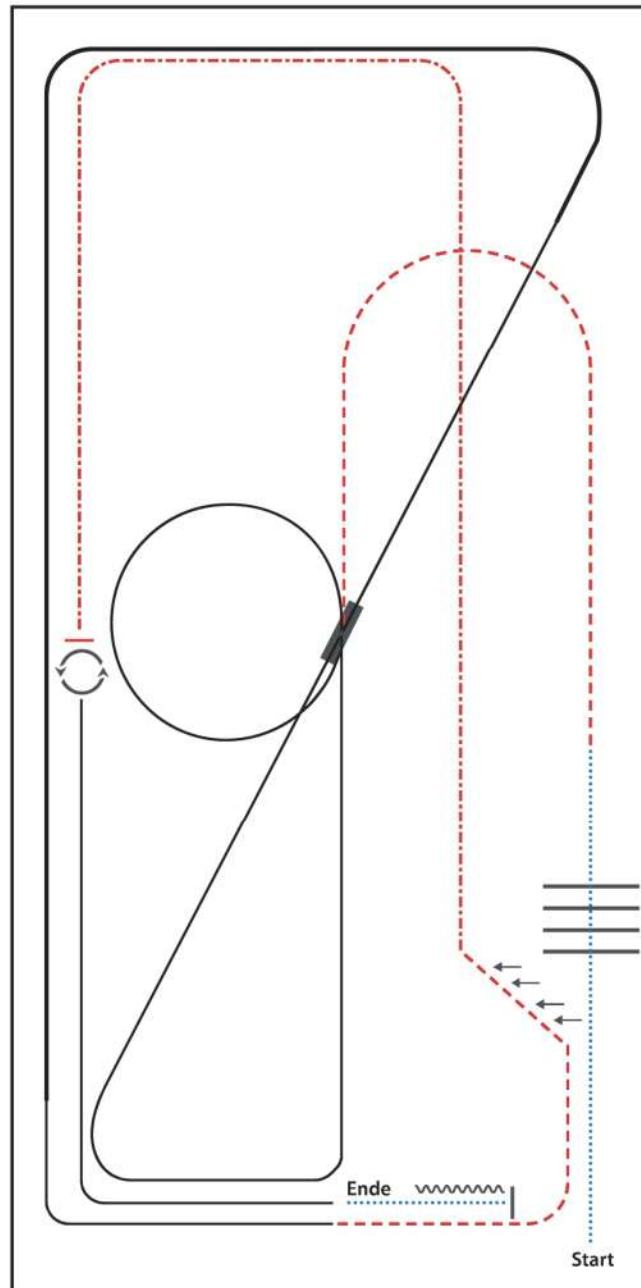

- 1) WALK
- 2) WALK OVER
- 3) TROT
- 4) LOPE (RL) SMALL CIRCLE, LOPE (RL)
- 5) LEADCHANGE (SIMPLE OR FLYING)
- 6) LOPE (LL)
- 7) EXTENDED LOPE (LL), LOPE (LL)
- 8) TROT, TWO TRACK LEFT
- 9) EXTENDED TROT
- 10) STOP, 360° TURNS (EACH DIRECTION)
- 11) LOPE (LL)
- 12) WALK, STOP, BACK UP

WALK (SCHRITT)	.....
EXTENDED WALK	.....
JOG/TROT (TRAB)	.....
EXTENDED TROT	.....
LOPE (GALOPP)	.....
EXTENDED LOPE	.....
BACK UP (RÜCKWÄRTS)	.....
LEAD CHANGE (GALOPPWECHSEL)	.....
TURN (DREHUNG)	.....

# Q LK2/1 jun Ranch Riding

#19 Ranch Riding Q/M jun. LK 1/2 + 3 Arenagröße min. 20 x 40 m

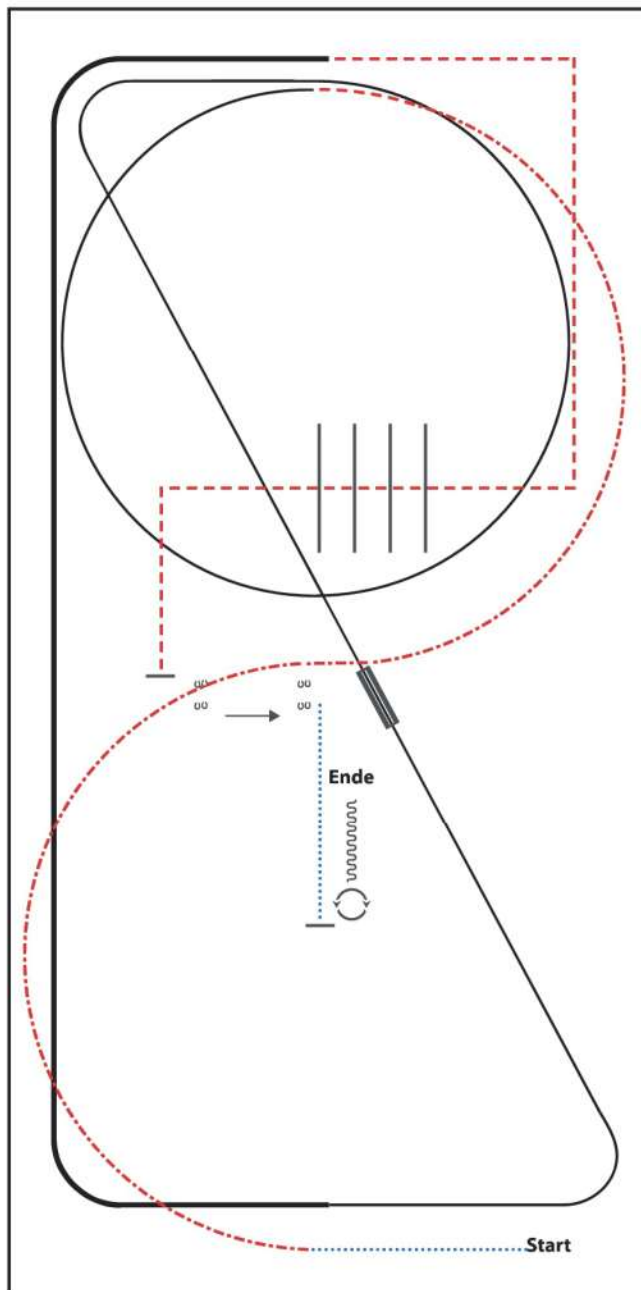

- 1) WALK
- 2) EXTENDED TROT, TROT
- 3) LOPE (LL) CIRCLE, LOPE (LL)
- 4) LEADCHANGE (SIMPLE OR FLYING)
- 5) LOPE (RL)
- 6) EXTENDED LOPE (RL)
- 7) TROT CORNERS
- 8) TROT OVER, TROT
- 9) STOP, SIDEPASS LEFT
- 10) WALK, STOP
- 11) 360° TURN (LEFT OR RIGHT), BACK UP

WALK (SCHRITT)	.....
EXTENDED WALK	.....
JOG/TROT (TRAB)	.....
EXTENDED TROT	.....
LOPE (GALOPP)	.....
EXTENDED LOPE	.....
BACK UP (RÜCKWÄRTS)	~~~~~
LEAD CHANGE (GALOPPWECHSEL)	=====
TURN (DREHUNG)	⊞

ERSTE WESTMINSTER JUNIOR PRODUKTIONSWETTBEWERB

# Q LK2/1 sen Superhorse



**Superhorse Pattern 2** (empfohlen für Hallen oder Plätze ab 20x40m)

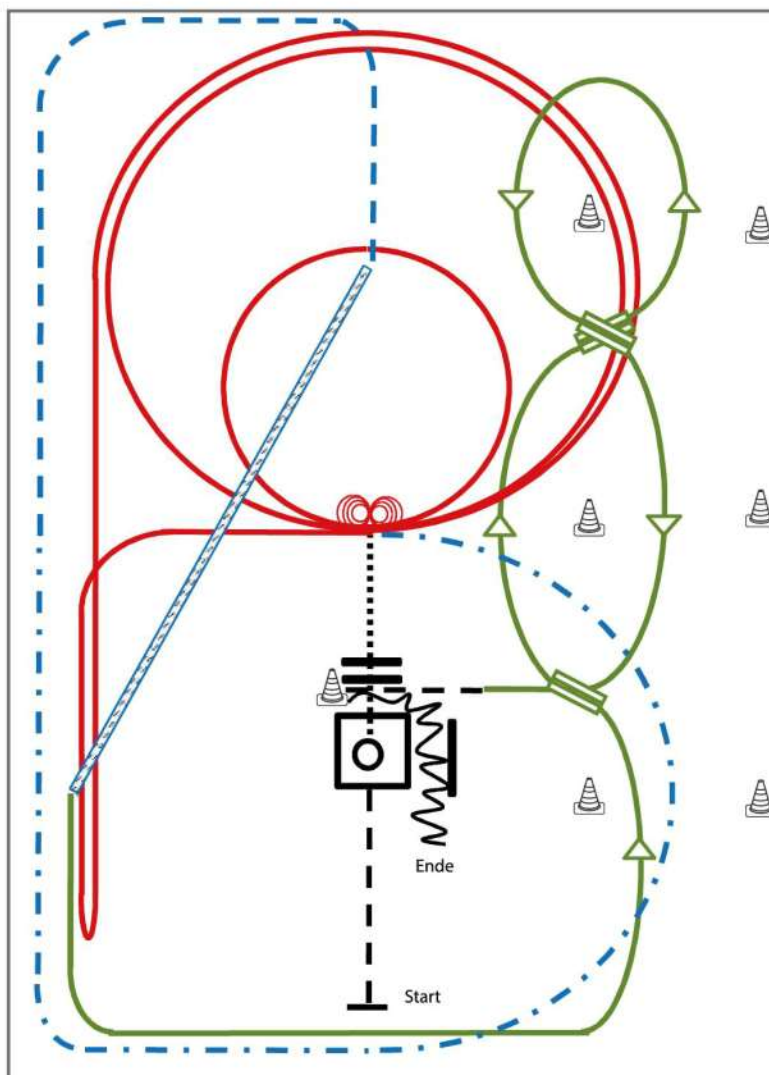

- 1) Jog, Jog in, 360° Turn either way (TH)
- 2) Walk out and Walk over (TH)
- 3) 4 Spins links, 4 ¼ Spins rechts (RN)
- 4) 2 Zirkel Galopp (links), 1. groß und schnell, 2. klein und langsam (RN)
- 5) Galopp (links) auf dem Zirkel, der nicht geschlossen wird, Run Down entlang der langen Seite, Sliding Stop mind. 6,00 m von der Bande entfernt hinter dem Mittelmarker, Rollback rechts, kein Verharren, Lope bis X (RN),
- 6) Extended Trot (RR)
- 7) Trot Corners (RR)
- 8) Two-Track rechts (RR)
- 9) Galoppwechsel auf der Linie (WR)
- 10) Galoppwechsel auf der Linie (WR)
- 11) Galoppwechsel auf der Linie (WR)
- 12) Jog in, Back up (TH)

Legende:	
Schritt	.....
Trab	-----
Galopp	~~~~~
Wechselzone	~~~~~
Rückwärts	~~~~~

# Q LK2/1A sen Western Riding



Western Riding Pattern 3 (für Senior-Pferde), Arena mind. 20 x 45 Meter

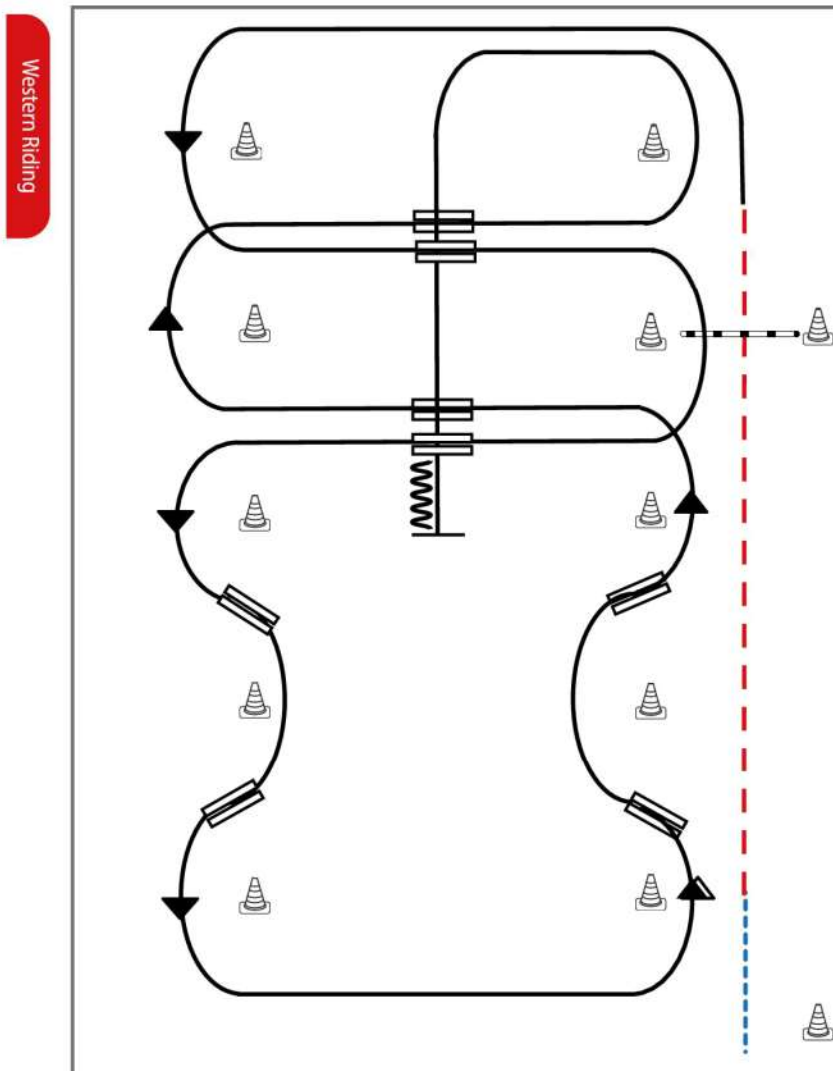

- 1) Schritt vom Start-Pylon zum ersten Marker, Übergang zum Trab, Trab über die Stange
- 2) Übergang zum Linksgalopp, Galopp an der kurzen Seite
- 3) 1. Galoppwechsel mit Seitenwechsel
- 4) Galopp über die Stange
- 5) 2. Galoppwechsel mit Seitenwechsel
- 6) 1. Galoppwechsel auf der Linie
- 7) 2. Galoppwechsel auf der Linie
- 8) 3. Galoppwechsel auf der Linie
- 9) 4. Galoppwechsel auf der Linie
- 10) 3. Galoppwechsel mit Seitenwechsel.
- 11) 4. Galoppwechsel mit Seitenwechsel
- 12) Mitte der kurzen Seite abwenden, Stop auf Höhe des Mittelmarkers, Rückwärtsrichten

Legende:	
Schritt	.....
Trab	-----
Galopp	=====
Wechselzone	=====
Rückwärts	~~~~~

# Q LK2/1B Western Riding



Western Riding Pattern 3 (für Senior-Pferde), Arena mind. 20 x 45 Meter

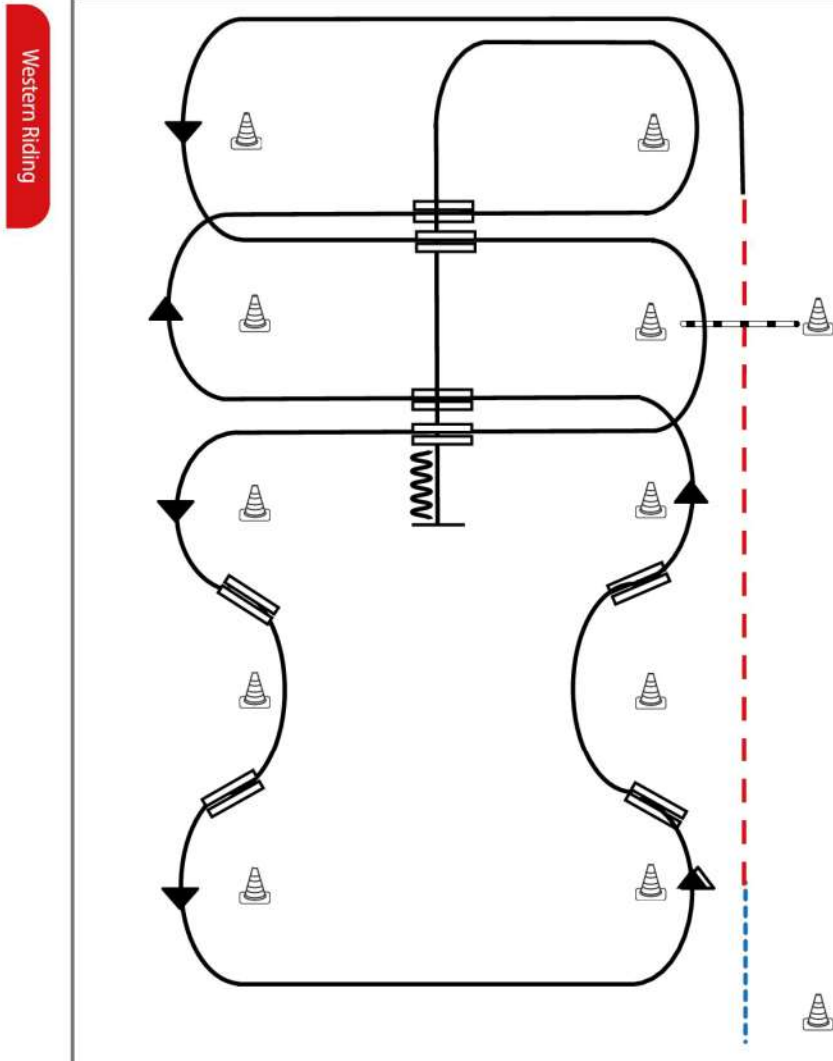

Western Riding

- 1) Schritt vom Start-Pylon zum ersten Marker, Übergang zum Trab, Trab über die Stange
- 2) Übergang zum Linksgalopp, Galopp an der kurzen Seite
- 3) 1. Galoppwechsel mit Seitenwechsel
- 4) Galopp über die Stange
- 5) 2. Galoppwechsel mit Seitenwechsel
- 6) 1. Galoppwechsel auf der Linie
- 7) 2. Galoppwechsel auf der Linie
- 8) 3. Galoppwechsel auf der Linie
- 9) 4. Galoppwechsel auf der Linie
- 10) 3. Galoppwechsel mit Seitenwechsel.
- 11) 4. Galoppwechsel mit Seitenwechsel
- 12) Mitte der kurzen Seite abwenden, Stop auf Höhe des Mittelmarkers, Rückwärtsrichten

**Legende:**

- Schritt
- Trab
- Galopp
- Wechselzone
- Rückwärts



# Q LK2/1 jun Western Riding



Western Riding Pattern 6 (für Junior-Pferde, LK 3), Arena mind. 20 x 45 Meter

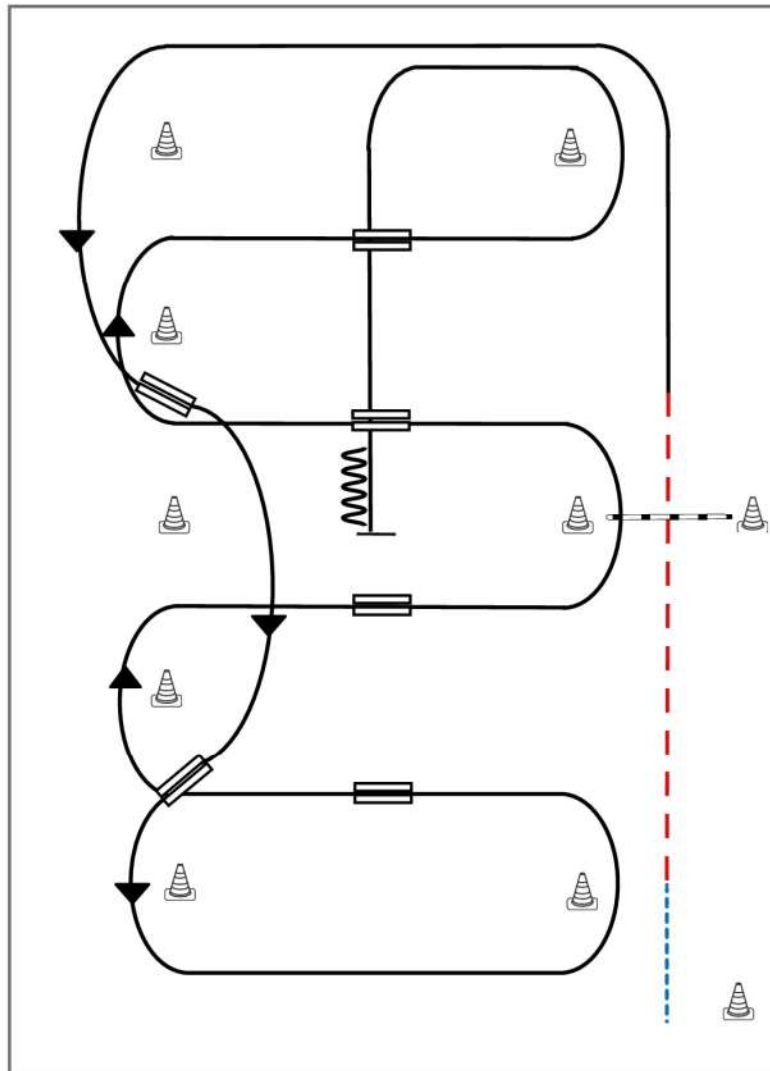

Western Riding

- 1) Schritt vom Start-Pylon zum ersten Marker, Übergang zum Trab, Trab über die Stange
- 2) Übergang zum Linksgalopp, Galopp an der kurzen Seite
- 3) 1. Galoppwechsel auf der Linie
- 4) 2. Galoppwechsel auf der Linie
- 5) 1. Galoppwechsel mit Seitenwechsel
- 6) 2. Galoppwechsel mit Seitenwechsel
- 7) Galopp über die Stange
- 8) 3. Galoppwechsel mit Seitenwechsel
- 9) 4. Galoppwechsel mit Seitenwechsel
- 10) Mitte der kurzen Seite abwenden, Stop auf Höhe des Mittelmarkers, Rückwärtsrichten

**Legende:**

- Schritt
- Trab
- Galopp
- Wechselzone
- Rückwärts

# Q LK2/1A, Q LK2/1B Showmanship at Halter

#29 Showmanship at Halter Q M LK 1/2 A/B

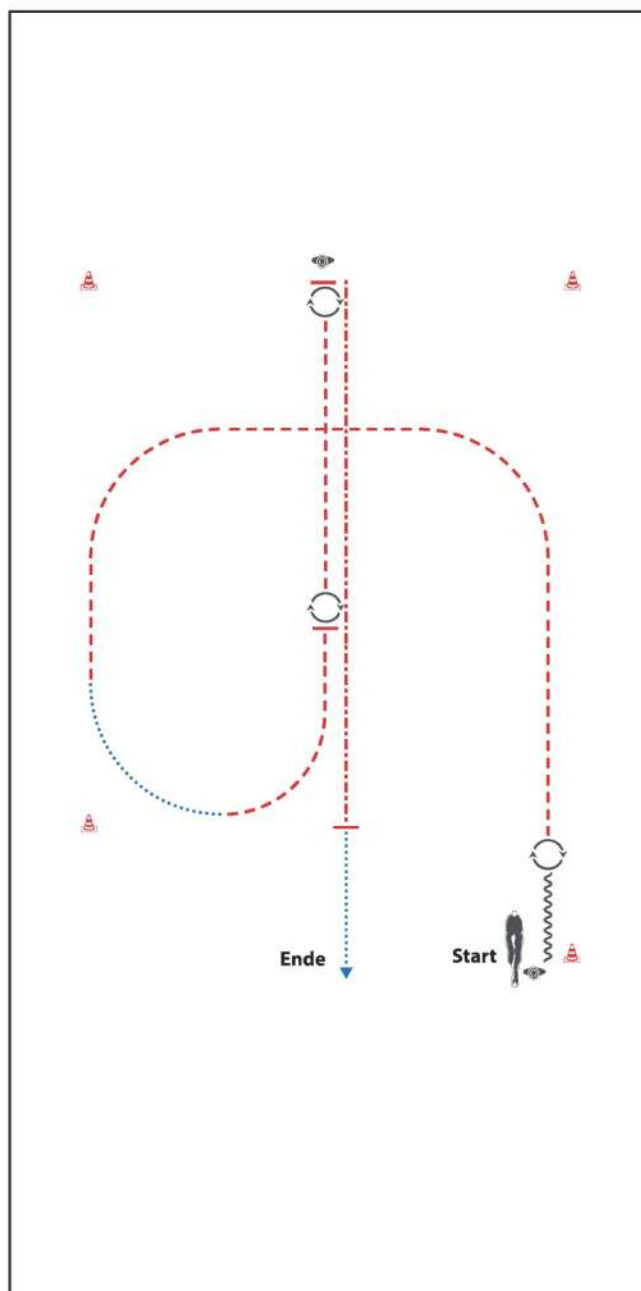

BE READY AT MARKER

- 1) BACK UP (AT LEAST TWO HORSE LENGTHS)
- 2) TURN 540°
- 3) TROT
- 4) WALK, TROT
- 5) STOP, TURN 360°
- 6) TROT STRAIGHT TO THE JUDGE, STOP
- 7) SET UP
- 8) INSPECTION
- 9) TURN 540°
- 10) EXTENDED TROT, STOP, WALK OUT

WALK (SCHRITT)	.....
EXTENDED WALK	.....
JOG/TROT (TRAB)	.....
EXTENDED TROT	.....
LOPE (GALOPP)	.....
EXTENDED LOPE	.....
BACK UP (RÜCKWÄRTS)	.....
LEAD CHANGE (GALOPPWECHSEL)	.....
TURN (DREHUNG)	.....

ERSTE WESTERWÄRTEN  
UNIVERSITÄT  
PROFESSUR FÜR LEHRPLÄNE

# Q LK2/1A sen Trail

Trail-Set 3 #1 Q M LK 2/1 Senior Arenagröße 20 x 40 m

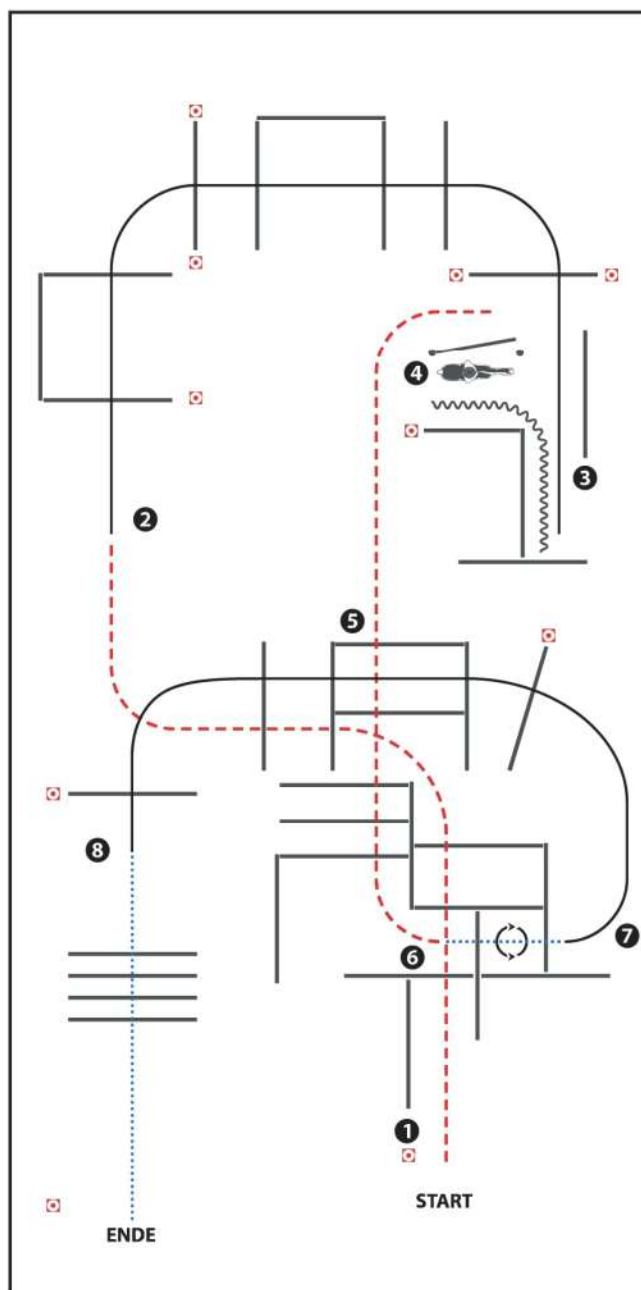

(Erhöhungen optional)

- 1) JOG OVER
- 2) LOPE OVER (RL)
- 3) LOPE INTO CHUTE, BACK UP
- 4) GATE (LH), JOG
- 5) JOG OVER
- 6) WALK INTO BOX, 360° TURN EITHER WAY (LEFT OR RIGHT), WALK OUT
- 7) LOPE OVER (LL)
- 8) STOP OR BREAK TO WALK, WALK OVER

WALK (SCHRITT)	.....
EXTENDED WALK	.....
JOG/TROT (TRAB)	.....
EXTENDED TROT	.....
LOPE (GALOPP)	.....
EXTENDED LOPE	.....
BACK UP (RÜCKWÄRTS)	.....
LEAD CHANGE (GALOPPWECHSEL)	.....
TURN (DREHUNG)	.....

# Q LK2/1 jun, Q LK2/1B Trail

Trail-Set 3 #2 Q M LK 2/1 Junior Arenagröße 20 x 40 m

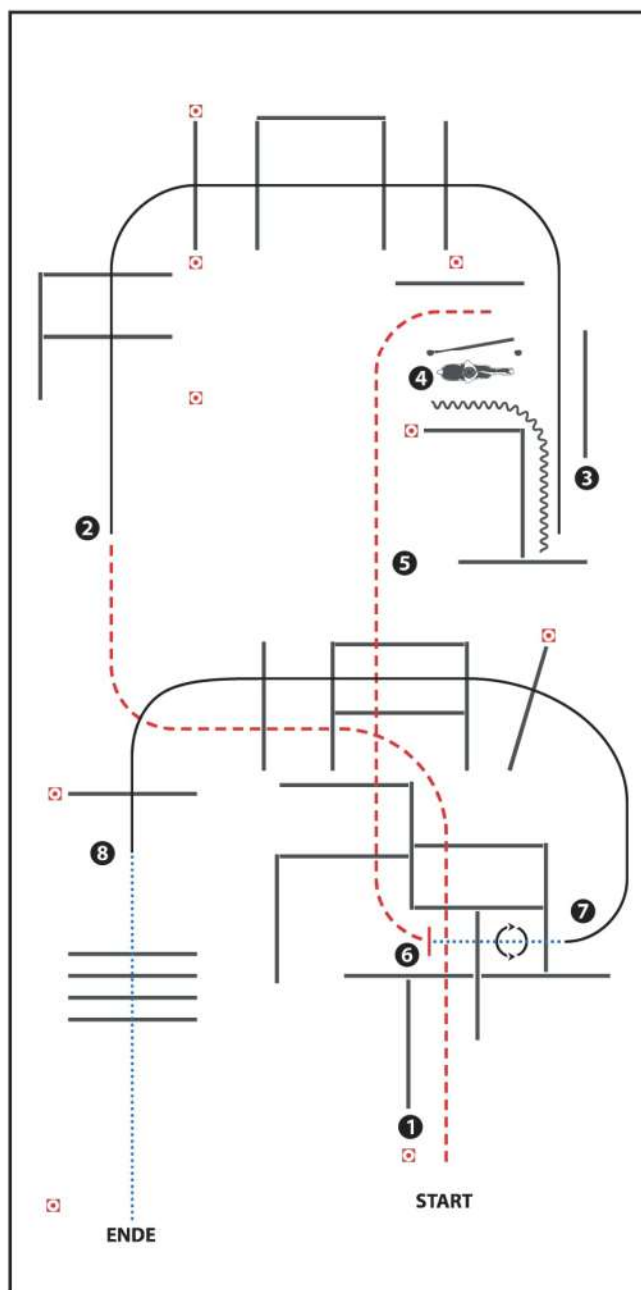

(Erhöhungen optional)

- 1) JOG OVER
- 2) LOPE OVER (RL)
- 3) LOPE INTO CHUTE, BACK UP
- 4) GATE (LH), JOG OUT
- 5) JOG OVER
- 6) STOP OR BREAK TO WALK, WALK INTO BOX, 360° TURN EITHER WAY (LEFT OR RIGHT), WALK OUT
- 7) LOPE OVER (LL)
- 8) STOP OR BREAK TO WALK, WALK OVER

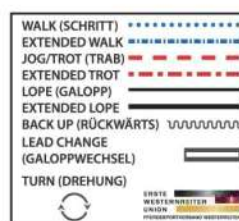

# Q LK2/1A, Q LK2/1B Western Horsemanship

Western Horsemanship #1 Q M LK 2/1 A+B

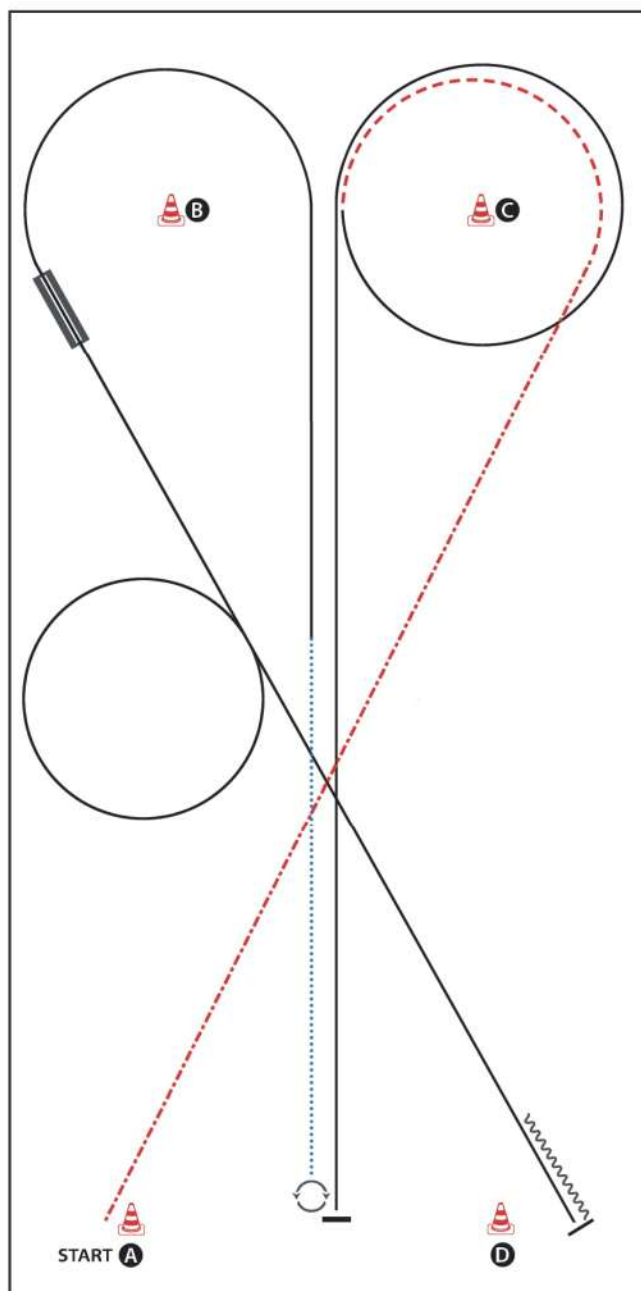

BE READY AT A

- 1) EXTENDED JOG
- 2) JOG AROUND C
- 3) LOPE (LL)
- 4) STOP, TURN 540° (LEFT OR RIGHT)
- 5) WALK
- 6) LOPE (LL)
- 7) LEADCHANGE (SIMPLE OR FLYING)
- 8) LOPE (RL)
- 9) STOP, BACK UP (AT LEAST ONE HORSE LENGTH)

WALK (SCHRITT)	.....
EXTENDED WALK	.....
JOG/TROT (TRAB)	-----
EXTENDED TROT	-----
LOPE (GALOPP)	—————
EXTENDED LOPE	—————
BACK UP (RÜCKWÄRTS)	~~~~~
LEAD CHANGE (GALOPPWECHSEL)	———
TURN (DREHUNG)	⦿

ERSTE WESTERNREITER SCHULE  
PROFESSORIN ANNE-MARIE HOFFMANN

SAVE THE DATE



**AMERICANA®**



**1. – 5. September 2027**  
**MESSE FRIEDRICHSHAFEN**

**GREAT HORSES ★ GREAT RIDERS ★ GREAT FUN**

[americana.de](http://americana.de)





Jetzt entdecken!



# Muskelaufbau beginnt im Futtertrog

Echte Stärke braucht die richtigen Nährstoffe

- Mit 100 % verwertbaren Aminosäuren & Vitamin E
- Für eine kräftige Muskulatur
- Für optimale Knochen-, Haar-, Haut- & Antikörperproduktion

Für sichtbaren Muskelaufbau, schnelle Regeneration und maximale Leistungsfähigkeit.

