

EWU C-Turnier Bullero Ranch

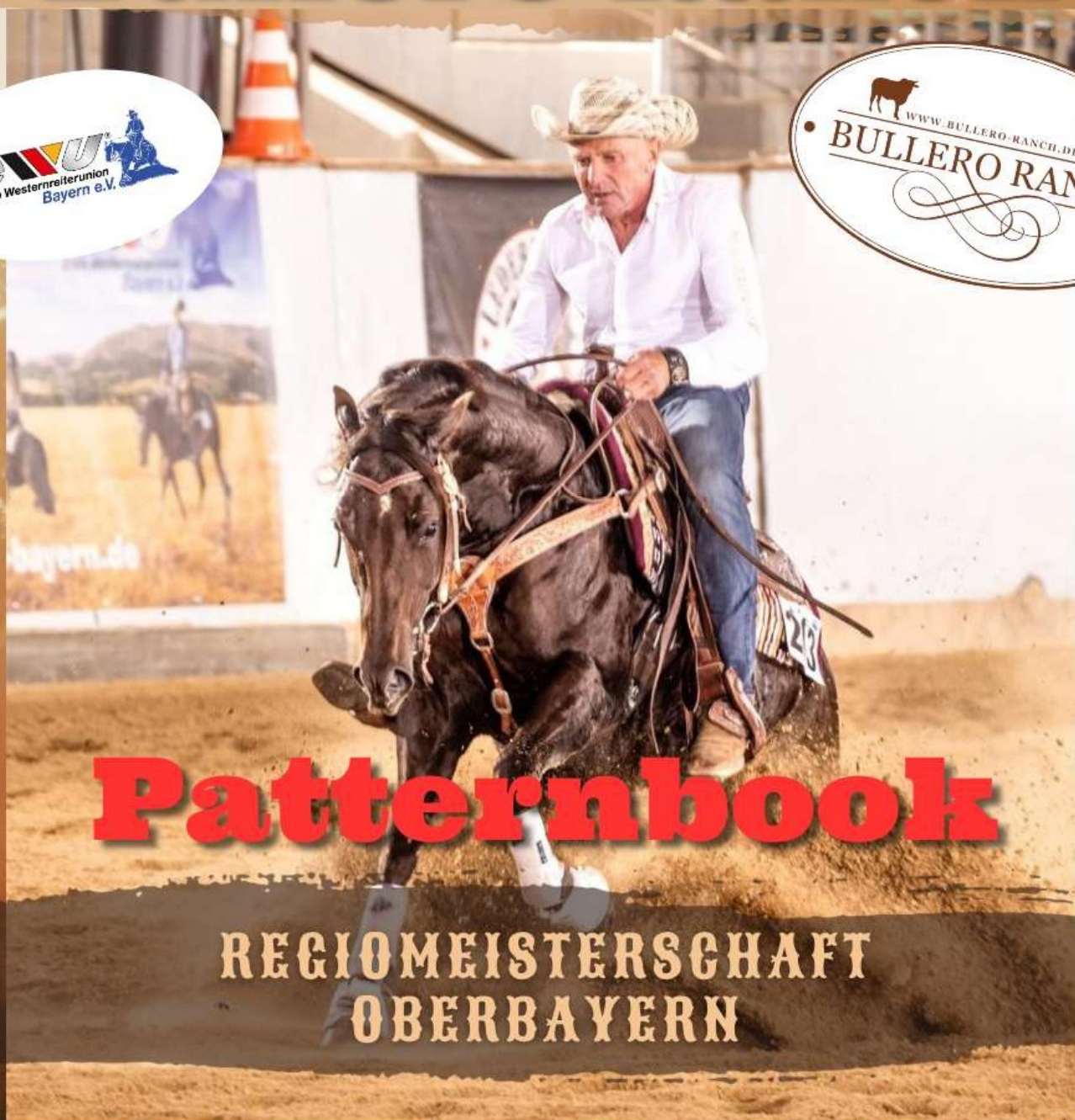

Patternbook

REGIOMEISTERSCHAFT
OBERBAYERN

27. UND 28. JUNI 2026

HILLER 1, 84419 OBERTAUFKIRCHEN

LK 1/2 Reining



Reining Pattern 9

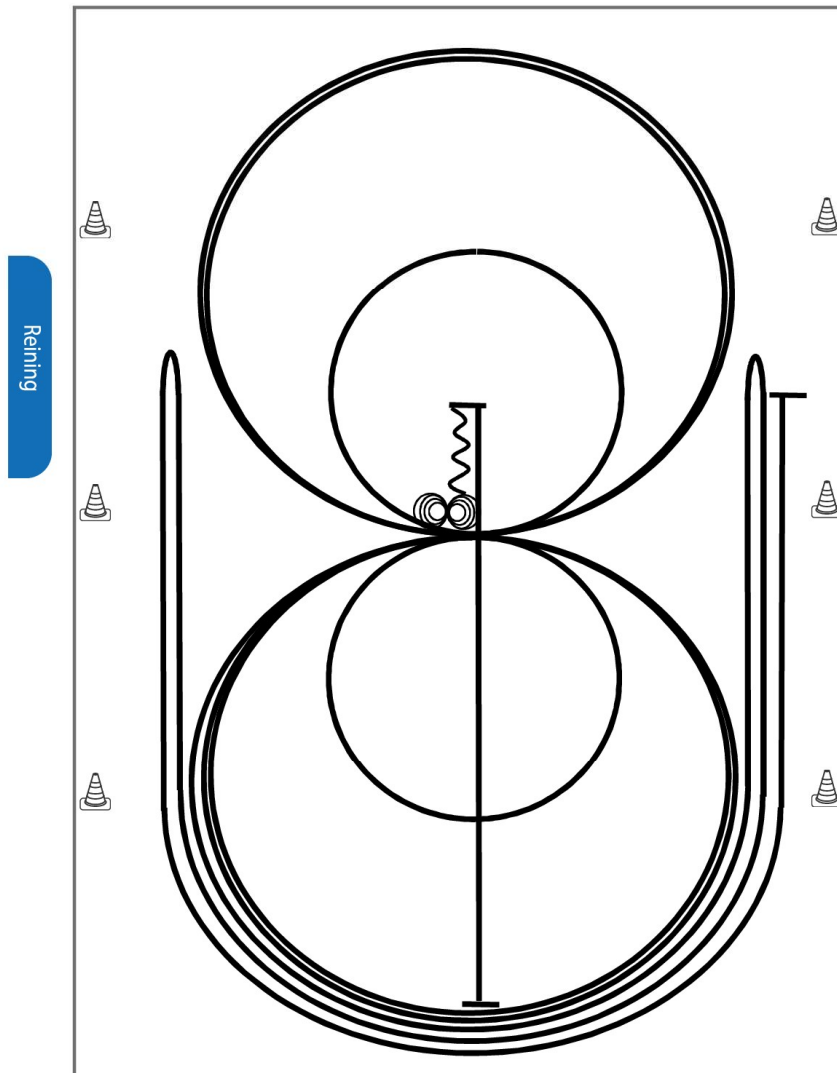

- 1) Run Down auf der Mittellinie, Sliding Stop hinter dem **Mittelmarker**, Rückwärtsrichten bis zur Mitte der Bahn oder mind. 3,00 m, Verharren
 - 2) 4 Spins **rechts**, Verharren
 - 3) 4¼ Spins **links**, Verharren
 - 4) 3 Zirkel Galopp (**links**), **1. klein** und langsam, 2. + 3. groß und schnell, Galoppwechsel bei X
 - 5) 3 Zirkel Galopp (**rechts**), **1. klein** und langsam, 2. + 3. groß und schnell, Galoppwechsel bei X
 - 6) Galopp (**links**) auf dem Zirkel, der nicht geschlossen wird, Run Down entlang der langen Seite, Sliding Stop mind. 6,00 m von der Bande entfernt hinter dem **Mittelmarker**, Rollback rechts, kein Verharren
 - 7) Galopp (**rechts**) auf dem Zirkel, der nicht geschlossen wird, Run Down entlang der langen Seite, Sliding Stop mind. 6,00 m von der Bande entfernt hinter dem **Mittelmarker**, Rollback links, kein Verharren
 - 8) Galopp (**links**) auf dem Zirkel, der nicht geschlossen wird, Run Down entlang der langen Seite, Sliding Stop mind. 6,00 m von der Bande entfernt hinter dem **Mittelmarker**, Verharren
- Der Reiter muss das Kopfstück zur Gebisskontrolle vor dem Richter abnehmen.

Trab	----
Galopp	—
Rückwärts	W

LK 3 Reining



Reining Pattern 6

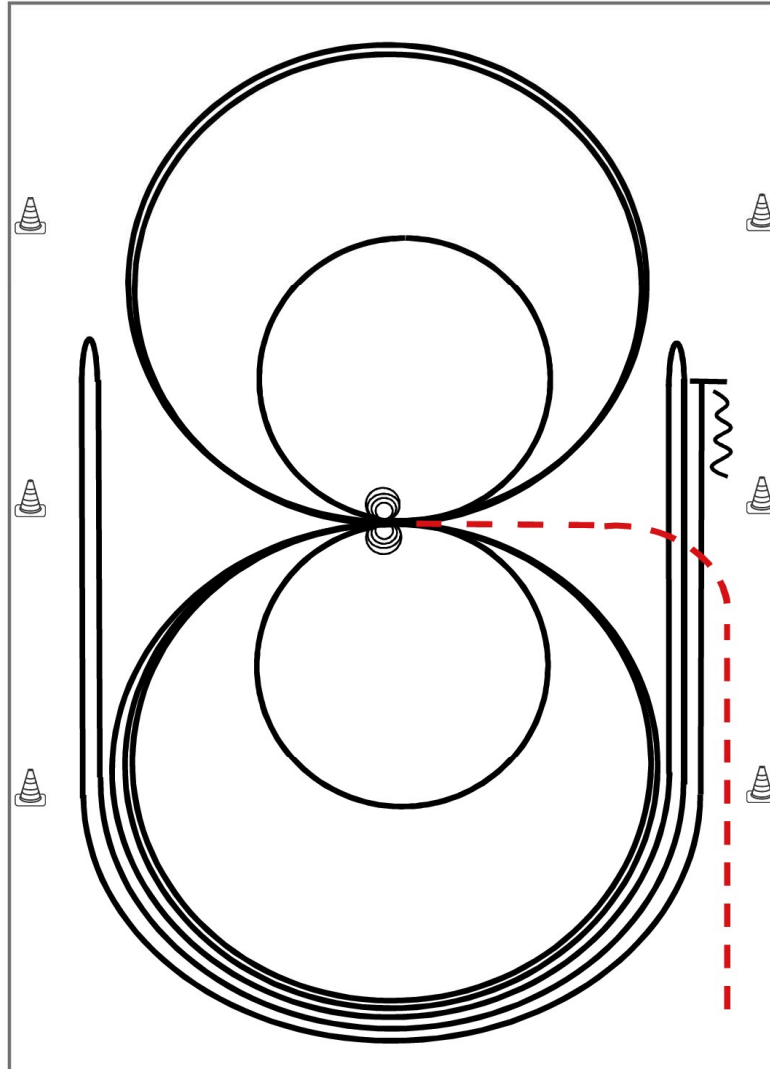

Im Trab zur Mitte der Bahn. Beginn der Aufgabe aus dem Schritt oder aus dem Stand.

- 1) 4 Spins **rechts**, Verharren
- 2) 4 Spins **links**, Verharren
- 3) 3 Zirkel Galopp (**links**), 1. + 2. groß und schnell, **3. klein** und langsam, Galoppwechsel bei X
- 4) 3 Zirkel Galopp (**rechts**), 1. + 2. groß und schnell, **3. klein** und langsam, Galoppwechsel bei X
- 5) Galopp (**links**) auf dem Zirkel, der nicht geschlossen wird, Run Down entlang der langen Seite, Sliding Stop mind. 6,00 m von der Bande entfernt hinter dem **Mittelmarker**, Rollback **rechts**, kein Verharren
- 6) Galopp (rechts) auf dem Zirkel, der nicht geschlossen wird, Run Down entlang der langen Seite, Sliding Stop mind. 6,00 m von der Bande entfernt hinter dem **Mittelmarker**, Rollback **links**, kein Verharren
- 7) Galopp (**links**) auf dem Zirkel, der nicht geschlossen wird, Run Down entlang der langen Seite, Sliding Stop mind. 6,00 m von der Bande entfernt hinter dem **Mittelmarker**, Rückwärtsrichten mind. 3,00 m, Verharren

Der Reiter muss das Kopfstück zur Gebisskontrolle vor dem Richter abnehmen.

Trab	---
Galopp	—
Rückwärts	W

LK 4 Reining



Reining Pattern 18 (nur für LK 4)

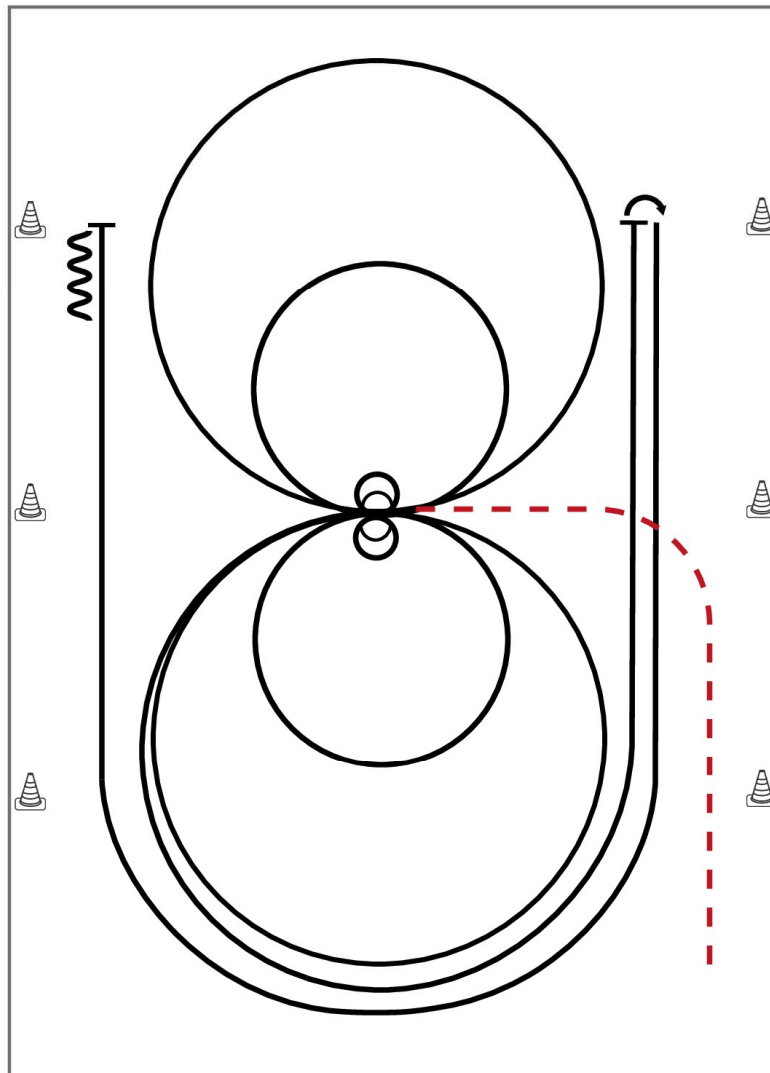

Im Trab zur Mitte der Bahn. Beginn der Aufgabe aus dem Schritt oder Stand

- 1) 2 Spins **rechts**, verharren
- 2) 2 Zirkel **rechts**, 1. groß und schnell, 2. klein und langsam, Stop bei X, verharren
- 3) 2 Spins **links**, verharren
- 4) 2 Zirkel **links**, 1. groß und schnell, 2. **klein** und langsam
- 5) Galopp (**links**) auf dem Zirkel, der nicht geschlossen wird, Run Down entlang der langen Seite, Stop mind. 6,00m von der Bande entfernt hinter dem **Mittelmarker**, Rollback **rechts**, kein Verharren
- 6) Galopp (**rechts**) auf dem Zirkel, der nicht geschlossen wird, Run Down entlang der langen Seite, Stop mind. 6,00m von der Bande entfernt hinter dem **Mittelmarker**, Rückwärtsrichten mind. 3,00m, Verharren

Trab	-----
Galopp	—————
Rückwärts	~~~~~

Der Reiter muss das Kopfstück zur Gebisskontrolle vor dem Richter abnehmen.

Z LK 1/2 Reining – Regiomeisterschaft Oberbayern



Reining Pattern 1

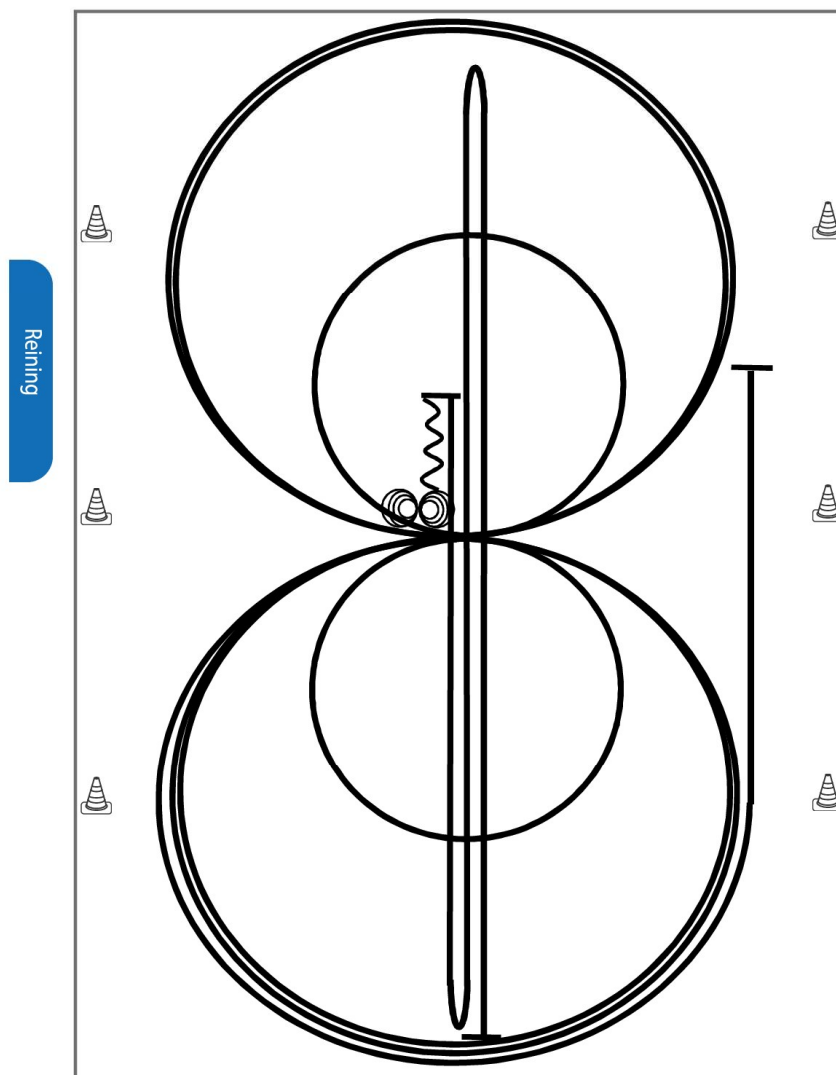

- 1) Run Down auf der Mittellinie, Sliding Stop hinter dem **Endmarker**, Rollback **links**, kein Verharren
 - 2) Run Down auf der Mittellinie, Sliding Stop hinter dem **Endmarker**, Rollback **rechts**, kein Verharren
 - 3) Run Down auf der Mittellinie, Sliding Stop hinter dem **Mittelmarker**, Rückwärtsrichten bis zur Mitte der Bahn oder mind. 3,00 m, Verharren
 - 4) 4 Spins **rechts**, Verharren
 - 5) 4 1/4 Spins **links**, Verharren
 - 6) 3 Zirkel Galopp (**links**), 1. groß und schnell, 2. **klein** und langsam, 3. groß und schnell, Galoppwechsel bei X
 - 7) 3 Zirkel Galopp (**rechts**), 1. groß und schnell, 2. **klein** und langsam, 3. groß und schnell, Galoppwechsel bei X
 - 8) Galopp (**links**) auf dem Zirkel, der nicht geschlossen wird, Run Down entlang der langen Seite, Sliding Stop mind. 6,00 m von der Bande entfernt hinter dem **Mittelmarker**, Verharren
- Der Reiter muss das Kopfstück zur Gebisskontrolle vor dem Richter abnehmen.

Trab	----
Galopp	————
Rückwärts	W

LK 1/2 Ranch Riding

#21 Ranch Riding Q/M jun. LK 1/2 + 3 Arenagröße min. 20 x 40 m

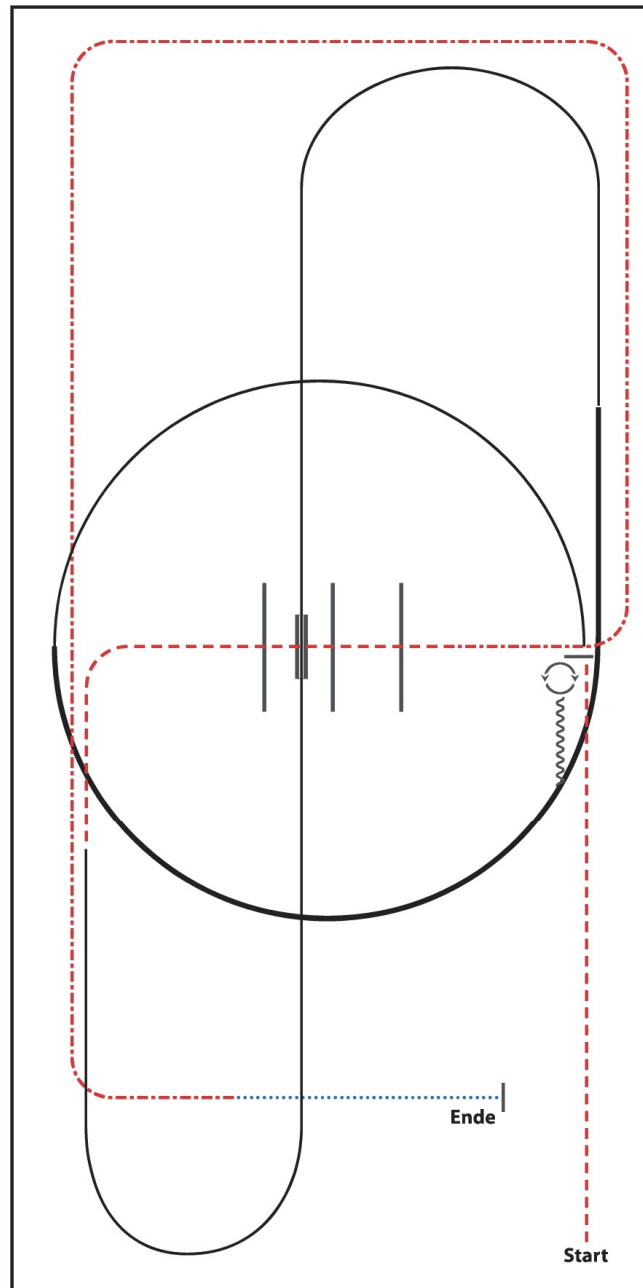

- 1) TROT
- 2) STOP, 180° TURNS EACH DIRECTION
- 3) BACK UP
- 4) LOPE (LL)
- 5) EXTENDED LOPE (LL), LOPE (LL)
- 6) LEADCHANGE (SIMPLE OR FLYING)
- 7) LOPE (RL)
- 8) TROT, TROT OVER
- 9) EXTENDED TROT
- 10) WALK, STOP

WALK (SCHRITT)
EXTENDED WALK
JOG/TROT (TRAB)
EXTENDED TROT
LOPE (GALOPP)	—————
EXTENDED LOPE	—————
BACK UP (RÜCKWÄRTS)	~~~~~
LEAD CHANGE (GALOPPWECHSEL)	=====
TURN (DREHUNG)	⤵

ERSTE WESTERNREITER JUNGEN FÜRBEREITUNGSPREISVERBAND WESTERNREITER

LK 3 Ranch Riding

#29 Ranch Riding LK 1-3 Arenagröße min. 20 x 40 m

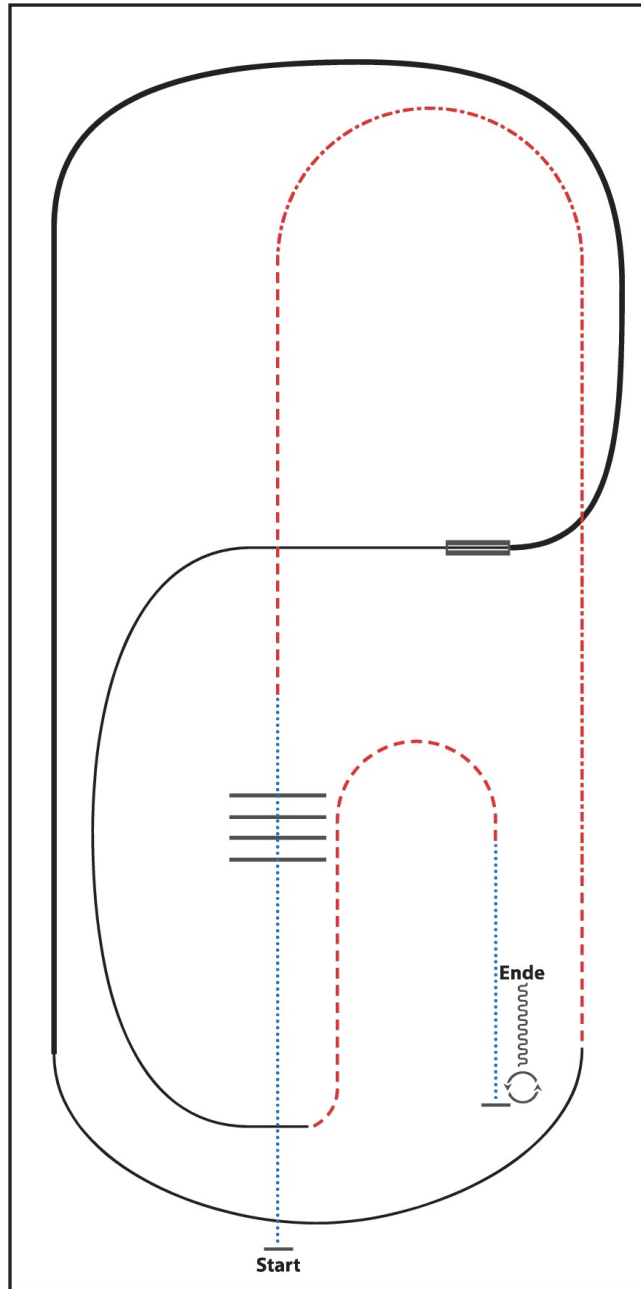

- 1) WALK OVER
- 2) TROT
- 3) EXTENDED TROT, TROT
- 4) LOPE (RL)
- 5) EXTENDED LOPE (RL)
- 6) LEADCHANGE (SIMPLE OR FLYING)
- 7) LOPE (LL)
- 8) TROT
- 9) WALK
- 10) STOP, 360° TURNS (EACH DIRECTION)
- 11) BACK UP

WALK (SCHRITT)
EXTENDED WALK
JOG/TROT (TRAB)
EXTENDED TROT
LOPE (GALOPP)	—————
EXTENDED LOPE	—————
BACK UP (RÜCKWÄRTS)	~~~~~
LEAD CHANGE (GALOPPWECHSEL)	=====
TURN (DREHUNG)	⊞

ERSTE WESTERNREITER
SÜDEN
PREISGEFÖHRHABER WESTERNREITER

LK 4/5 Ranch Riding

#33 Ranch Riding LK 4/5 Arenagröße min. 20 x 40 m

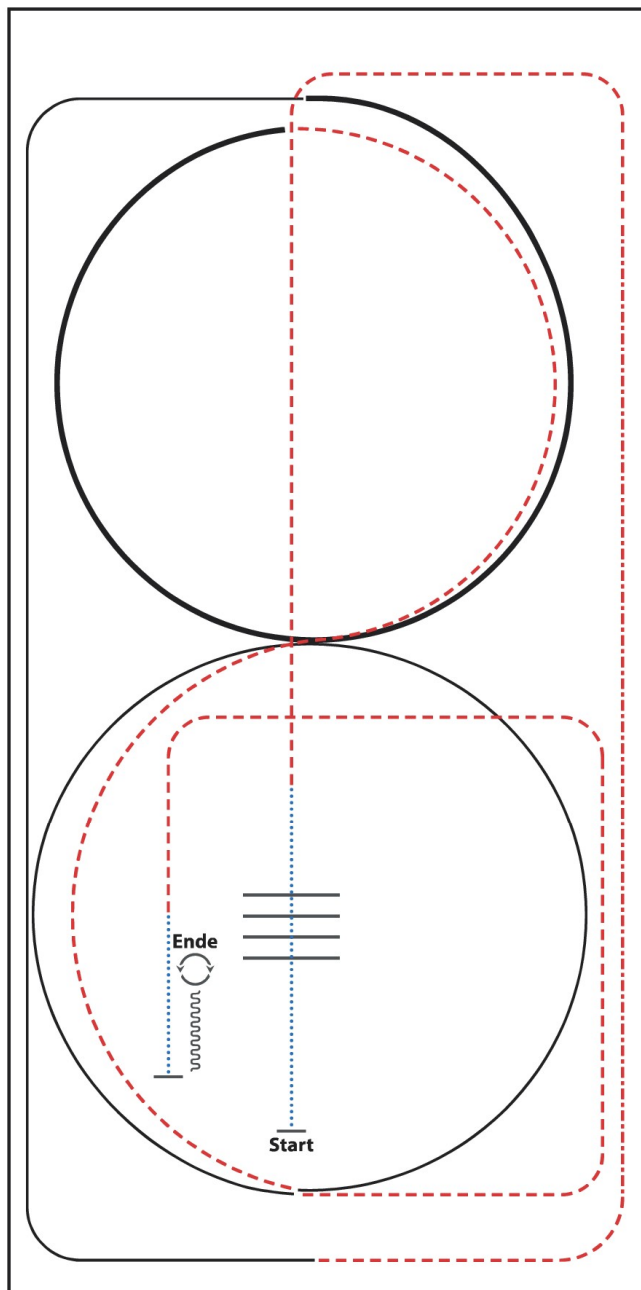

- 1) WALK, WALK OVER
- 2) TROT
- 3) EXTENDED TROT, TROT
- 4) LOPE (RL)
- 5) EXTENDED LOPE (RL)
- 6) TROT (2x ½ CIRCLE)
- 7) LOPE (LL)
- 8) TROT
- 9) WALK
- 10) STOP, BACK UP
- 11) 180° TURN RIGHT
- 12) 180° TURN LEFT

WALK (SCHRITT)	
EXTENDED WALK	
JOG/TROT (TRAB)	
EXTENDED TROT	
LOPE (GALOPP)	
EXTENDED LOPE	
BACK UP (RÜCKWÄRTS)	
LEAD CHANGE (GALOPPWECHSEL)	
TURN (DREHUNG)	

ERSTE WESTERNREITER JUNGEN FÖRDERUNGSKOMITEE
PREISGEFÖRDERUNG WESTERNREITEN

Greenhorse Ranch Riding

#28 Ranch Riding LK 1-3 Arenagröße min. 20 x 40 m

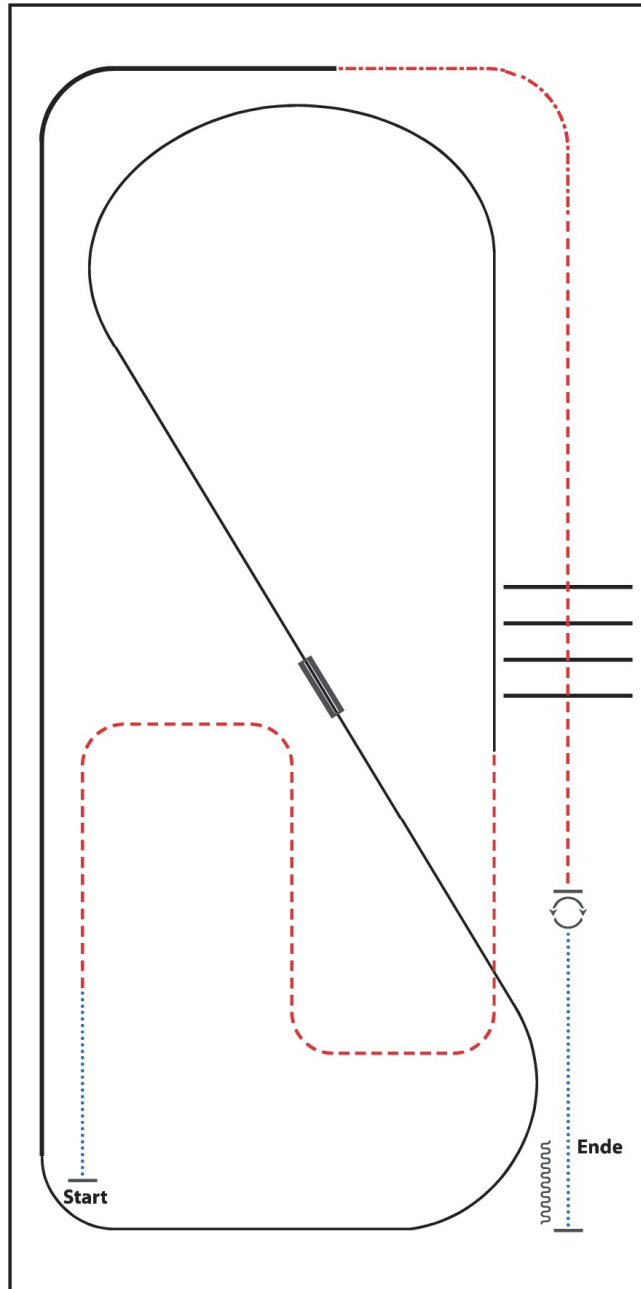

- 1) WALK
- 2) TROT
- 3) LOPE (LL)
- 4) LEADCHANGE (SIMPLE OR FLYING)
- 5) LOPE (RL)
- 6) EXTENDED LOPE (RL)
- 7) EXTENDED TROT
- 8) TROT
- 9) TROT OVER
- 10) STOP, 360° TURNS (EACH DIRECTION)
- 11) WALK, STOP, BACK UP

WALK (SCHRITT)
EXTENDED WALK
JOG/TROT (TRAB)
EXTENDED TROT
LOPE (GALOPP)
EXTENDED LOPE
BACK UP (RÜCKWÄRTS)
LEAD CHANGE (GALOPPWECHSEL)
TURN (DREHUNG)

ERSTE WESTERNREITER
SÜDEN
PREISGEFÖHRHABER WESTERNREITER

Z LK 1/2 Ranch Riding – Regiomeisterschaft Oberbayern

8 Ranch Riding Q/M sen. LK 1/2 Arenagröße min. 20 x 40 m

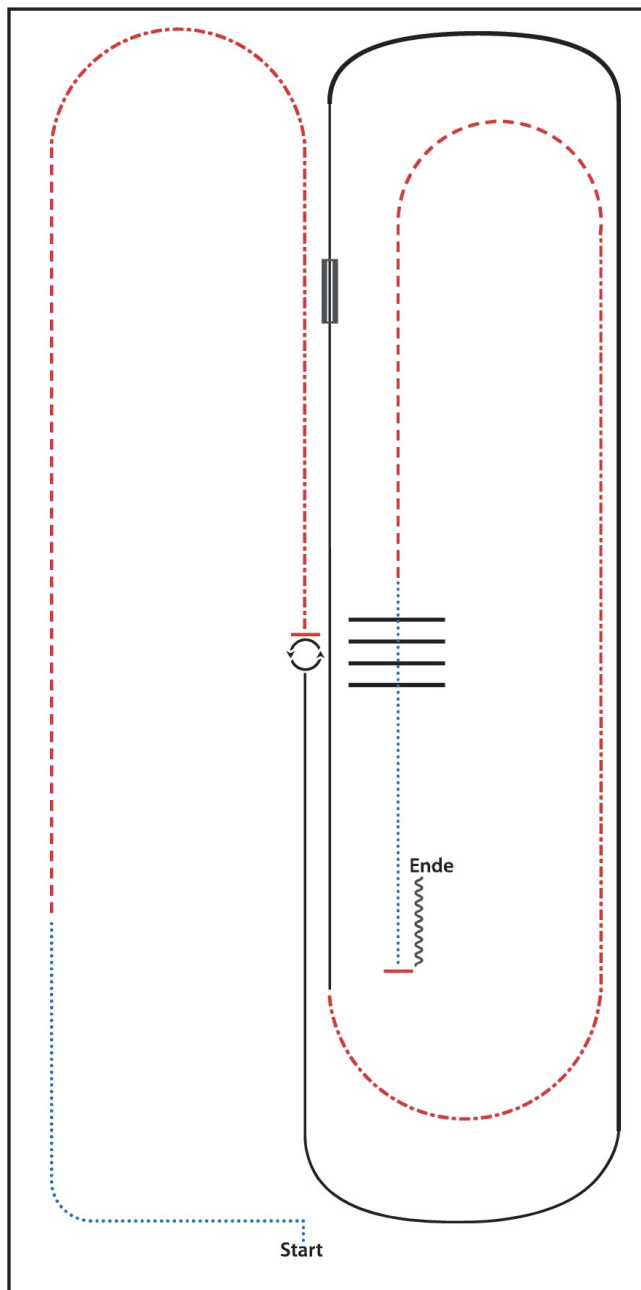

- 1) WALK
- 2) TROT
- 3) EXTENDED TROT
- 4) STOP, 360° TURNS (EACH DIRECTION)
- 5) LOPE (LL)
- 6) EXTENDED LOPE (LL)
- 7) LOPE (LL), LEADCHANGE (SIMPLE OR FLYING)
- 8) LOPE (RL)
- 9) EXTENDED TROT
- 10) TROT
- 11) WALK OVER
- 12) STOP, BACK UP

WALK (SCHRITT)	
EXTENDED WALK	
JOG/TROT (TRAB)	
EXTENDED TROT	
LOPE (GALOPP)	
EXTENDED LOPE	
BACK UP (RÜCKWÄRTS)	
LEAD CHANGE (GALOPPWECHSEL)	
TURN (DREHUNG)	

ERSTE WESTERNREITER LIGEN
PREISGEFÖHRBAND WESTERNREITER

Jackpot Ranch Riding LK 1-3

#4 Ranch Riding Q/M sen. LK 1/2 Arenagröße min. 20 x 40 m

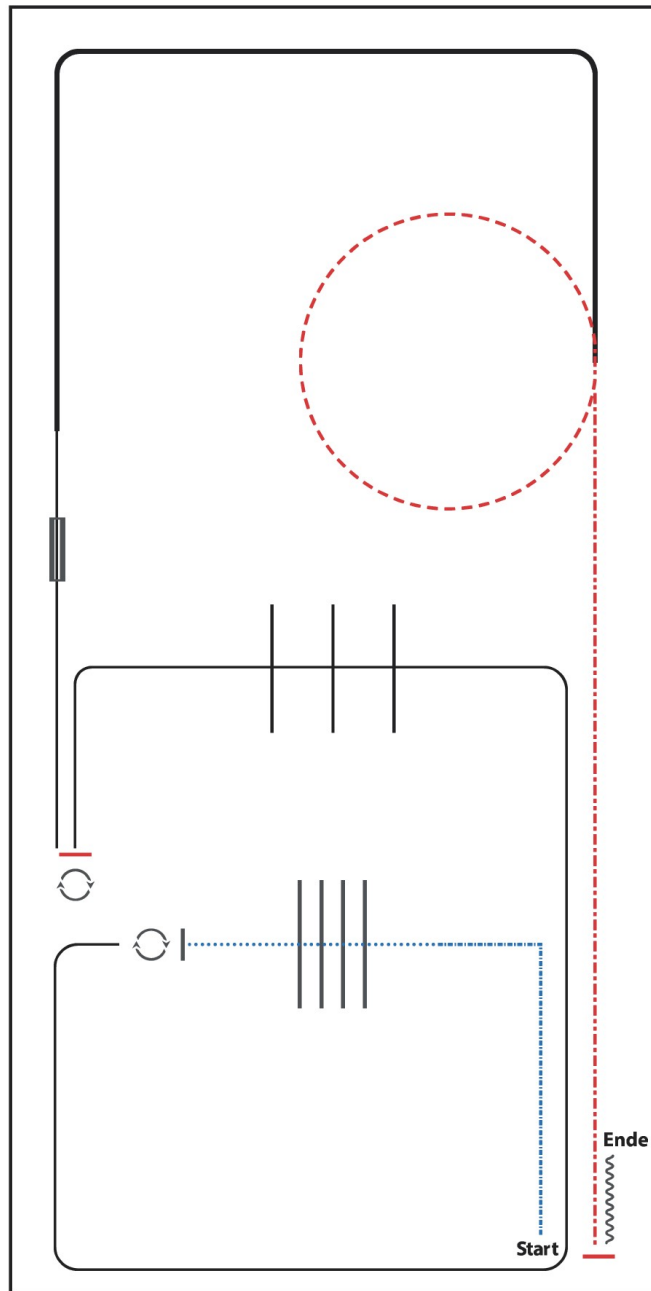

- 1) EXTENDED WALK CORNER
- 2) WALK OVER, WALK
- 3) STOP, 360° TURN LEFT
- 4) LOPE (LL), LOPE OVER
- 5) STOP, 180° TURN RIGHT
- 6) LOPE (LL), LEADCHANGE (SIMPLE OR FLYING)
- 7) LOPE (RL), EXTENDED LOPE (RL)
- 8) TROT, SMALL CIRCLE
- 9) EXTENDED TROT
- 10) STOP, BACK UP

WALK (SCHRITT)
EXTENDED WALK
JOG/TROT (TRAB)	-----
EXTENDED TROT	-----
LOPE (GALOPP)	—————
EXTENDED LOPE	—————
BACK UP (RÜCKWÄRTS)	~~~~~
LEAD CHANGE (GALOPPWECHSEL)	=====
TURN (DREHUNG)	⊙
<small>ERSTE WESTERNREITER UNION FÖRDERBUND WESTERNREITER</small>	

Jackpot Ranch Riding LK 4/5

#32 Ranch Riding LK 4/5 Arenagröße min. 20 x 40 m

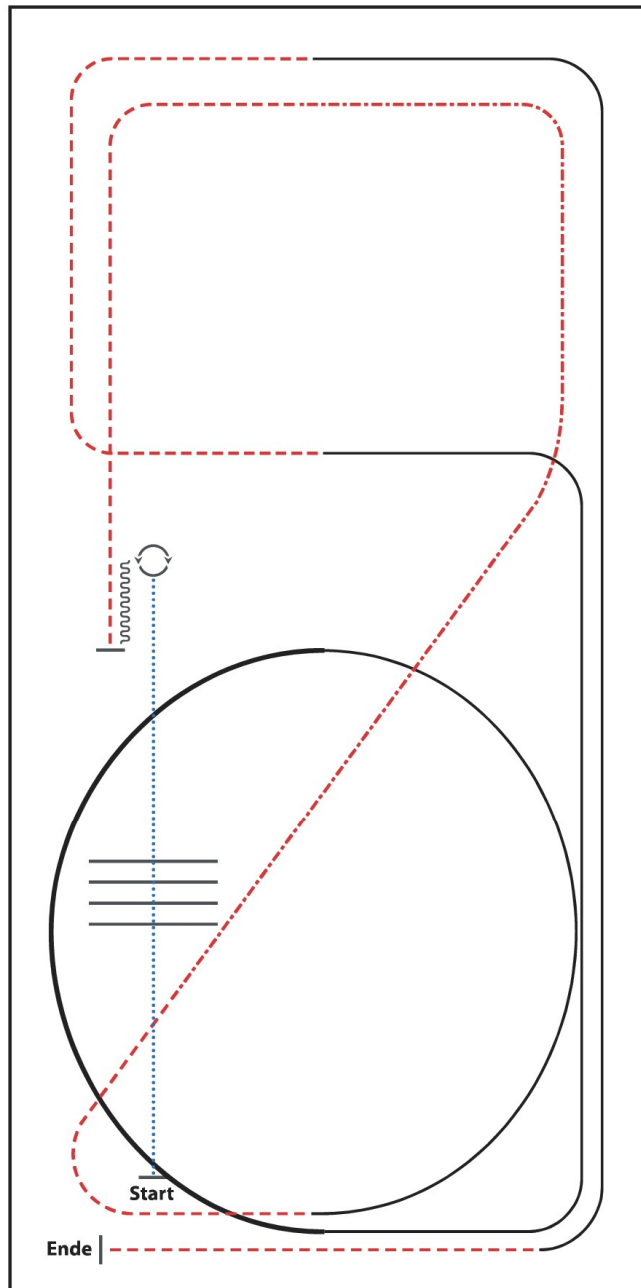

- 1) WALK
- 2) WALK OVER, WALK
- 3) STOP, 360° TURN (LEFT OR RIGHT)
- 4) BACK UP
- 5) TROT
- 6) EXTENDED TROT, TROT
- 7) LOPE (LL)
- 8) EXTENDED LOPE (LL), LOPE (LL)
- 9) TROT
- 10) LOPE (RL)
- 11) TROT, STOP

WALK (SCHRITT)	
EXTENDED WALK	
JOG/TROT (TRAB)	
EXTENDED TROT	
LOPE (GALOPP)	
EXTENDED LOPE	
BACK UP (RÜCKWÄRTS)	
LEAD CHANGE (GALOPPWECHSEL)	
TURN (DREHUNG)	

ERSTE WESTERNREITER UNION
PREISGEFÖHRTER WESTERNREITER

LK 1/2 Superhorse



Superhorse Pattern 1 (empfohlen für Hallen oder Plätze ab 20x40m)

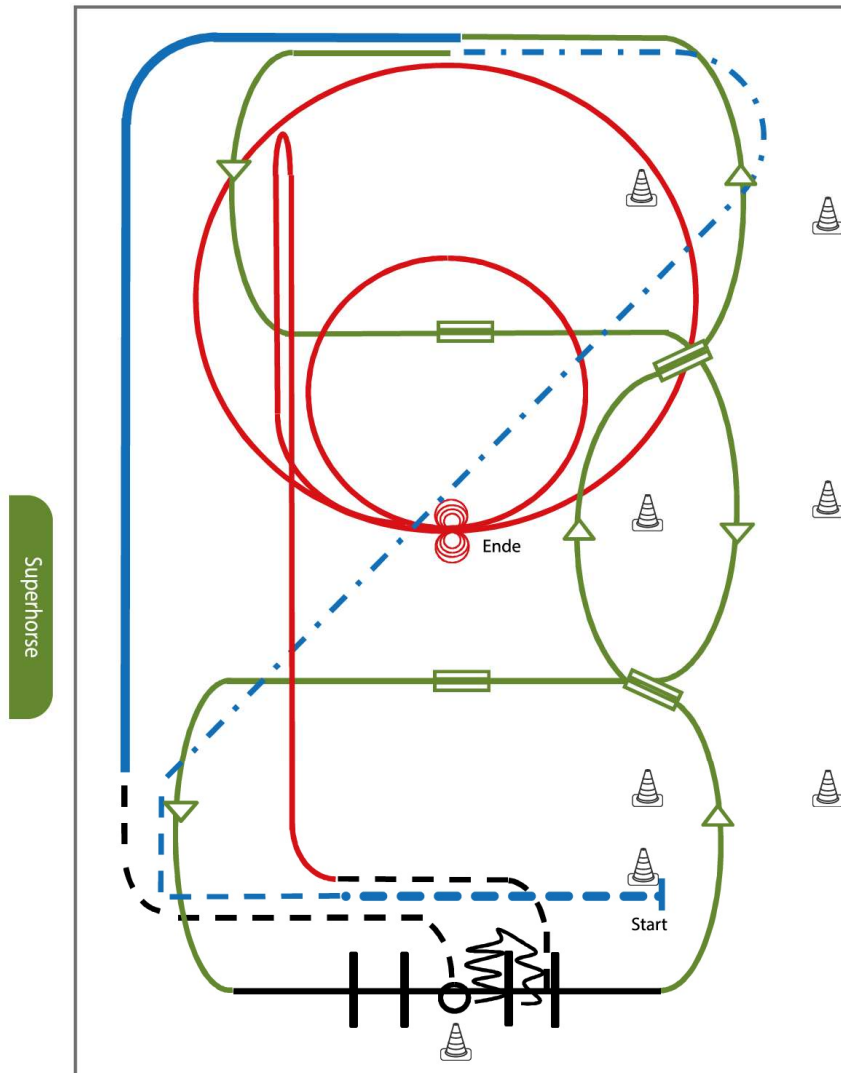

- 1) Extended Walk (RR)
- 2) Trot, Extended Trot (RR)
- 3) Galoppwechsel mit Seitenwechsel (WR)
- 4) Galoppwechsel mit Seitenwechsel (WR)
- 5) Lope over Linksgalopp (TH)
- 6) 2 Galoppwechsel auf der Linie (WR)
- 7) Extended Lope (RR)
- 8) Jog, Jog in, 360° Turn either way (TH)
- 9) Back up, Jog out (TH)
- 10) Rechtsgalopp, Run Down entlang der langen Seite, Sliding Stop mind. 6,00 m von der Bande entfernt hinter dem Mittelmarker, Rollback links, kein Verharren (RN)
- 11) 2 Zirkel Galopp (**links**), 1. groß und schnell, 2. klein und langsam, Stop bei X (RN)
- 12) 4 Spins **links**, 4 Spins **rechts** (RN)

Legende:	
Schritt
Trab	-----
Galopp	-----
Wechselzone	=====
Rückwärts	~~~~~

LK 1-3 Western Riding



Western Riding Pattern 13 (für Junior-Pferde, LK 3), Arena mind. 20 x 45 Meter

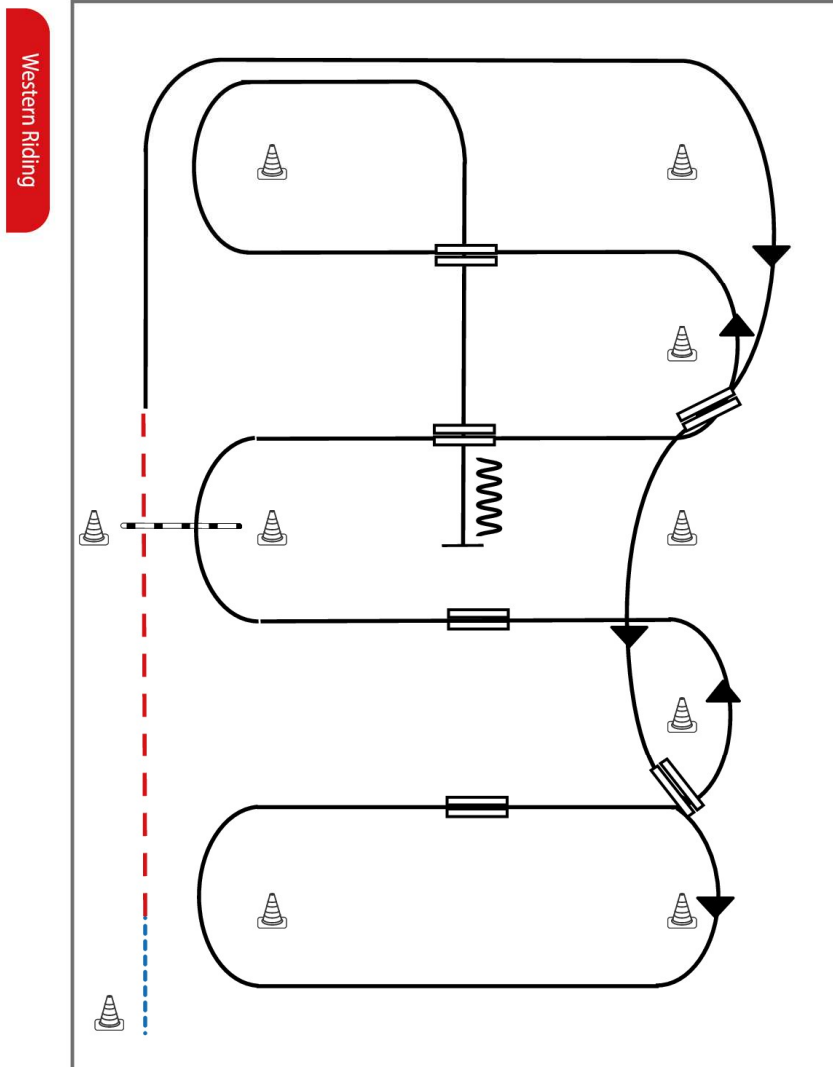

- 1) Schritt vom Start-Pylon zum ersten Marker, Übergang zum Trab, Trab über die Stange
- 2) Übergang zum Rechtsgalopp, Galopp an der kurzen Seite
- 3) 1. Galoppwechsel auf der Linie
- 4) 2. Galoppwechsel auf der Linie
- 5) 1. Galoppwechsel mit Seitenwechsel
- 6) 2. Galoppwechsel mit Seitenwechsel
- 7) Galopp über die Stange
- 8) 3. Galoppwechsel mit Seitenwechsel
- 9) 4. Galoppwechsel mit Seitenwechsel
- 10) Mitte der kurzen Seite abwenden, Stop auf Höhe des Mittelmarkers, Rückwärtsrichten

Legende:	
Schritt
Trab	- - - - -
Galopp
Wechselzone	=====
Rückwärts	~~~~~

LK 1-3 Showmanship at Halter

Pattern Showmanship at Halter #7 - LK 3

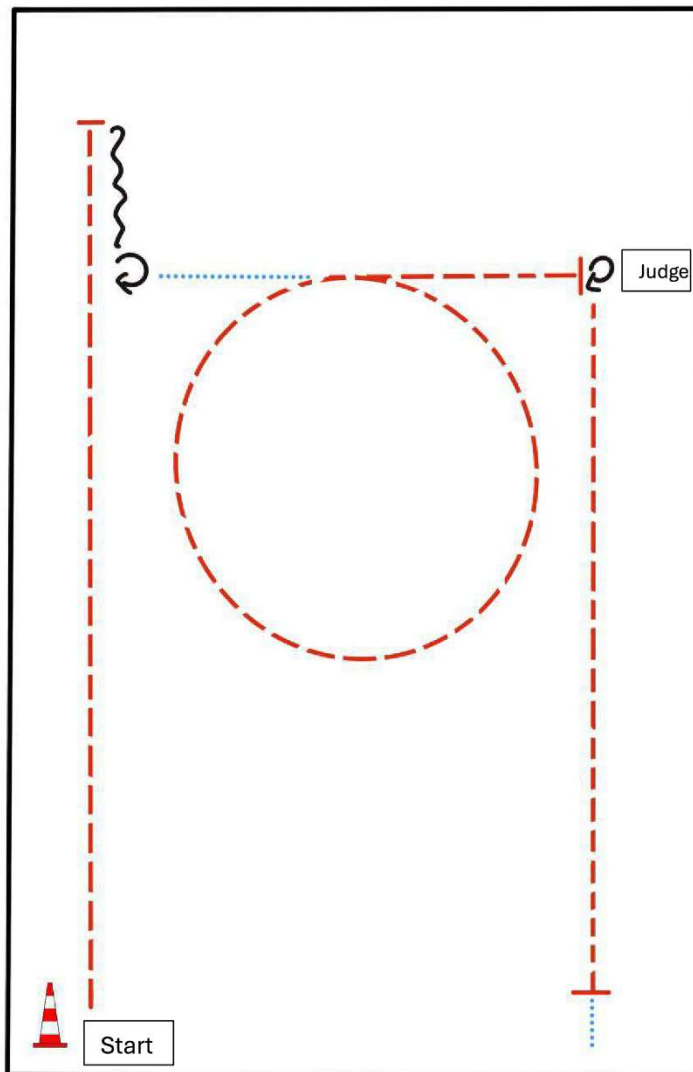

BE READY AT MARKER

1. TROT
2. STOP, BACK UP (AT LEAST TWO HORSE LENGTHS)
3. TURN 450°
4. WALK
5. TROT SMALL CIRCLE
6. TROT, STOP
7. SET UP
8. INSPECTION
9. TURN 450°
10. TROT, STOP, WALK OUT

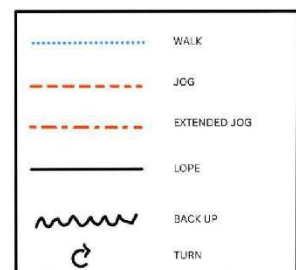

ERSTE
WESTERNREITER
UNION
PFERDESPORTVERBAND WESTERNREITEN

LK 4/5 Showmanship at Halter

Pattern Showmanship at Halter #7 - LK 4-5

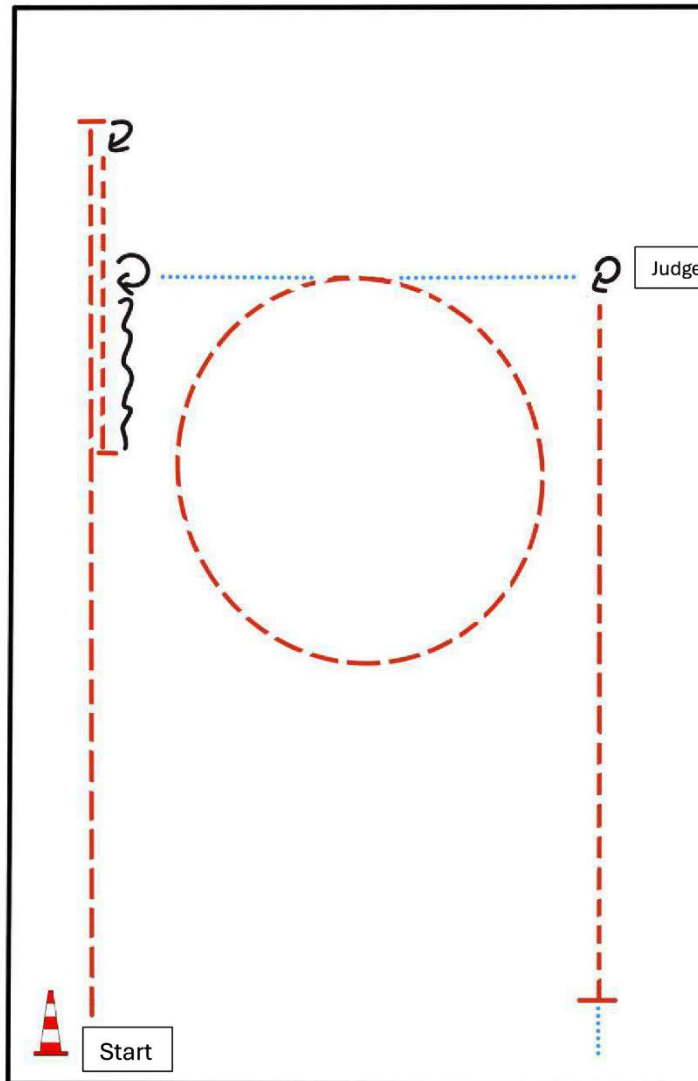

BE READY AT MARKER

- 1) TROT
- 2) STOP, TURN 180°
- 3) TROT
- 4) STOP, BACK UP
- 5) TURN 270°
- 6) WALK, TROT SMALL CIRCLE
- 7) WALK, STOP
- 8) SET UP
- 9) INSPECTION
- 10) TURN 90°, TROT, STOP, WALK OUT

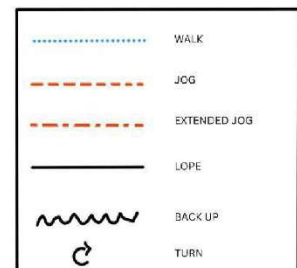

ERSTE WESTERNREITER UNION
PFERDESPORTVERBAND WESTERNREITEN

LK 1/2 Trail

Trail-Set 3 #4 LK 2/1 Junior Arenagröße 20 x 40 m

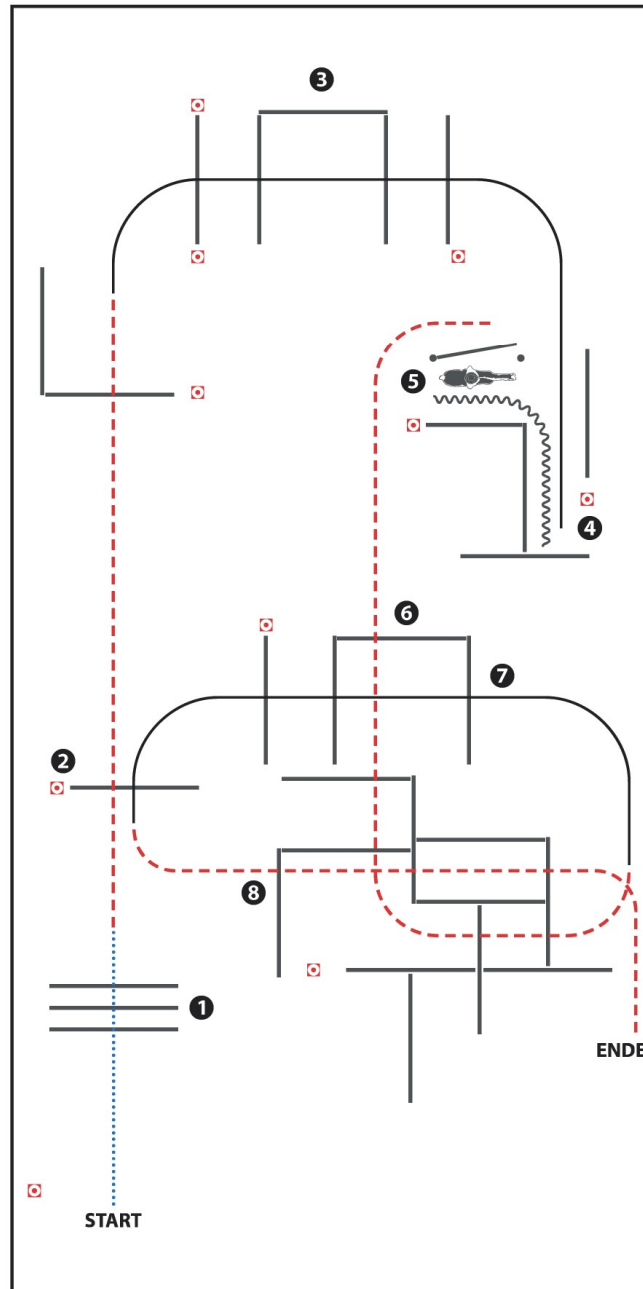

(Erhöhungen optional)

- 1) WALK OVER
- 2) JOG OVER
- 3) LOPE OVER (RL), LOPE INTO CHUTE, STOP
- 4) BACK UP
- 5) GATE
- 6) JOG OVER
- 7) LOPE OVER (LL)
- 8) JOG OVER

WALK (SCHRITT)
EXTENDED WALK
JOG/TROT (TRAB)	-----
EXTENDED TROT	-----
LOPE (GALOPP)	—————
EXTENDED LOPE	—————
BACK UP (RÜCKWÄRTS)	~~~~~
LEAD CHANGE (GALOPPWECHSEL)	=====
TURN (DREHUNG)	⊙

ERSTE WESTERNREITER JUNGEN WESTERNREITER FÜRBEREITUNGSGEMEINSCHAFT WESTERNREITER

LK 3 Trail

Trail-Set 3 #5 LK 3 Arenagröße 20 x 40 m

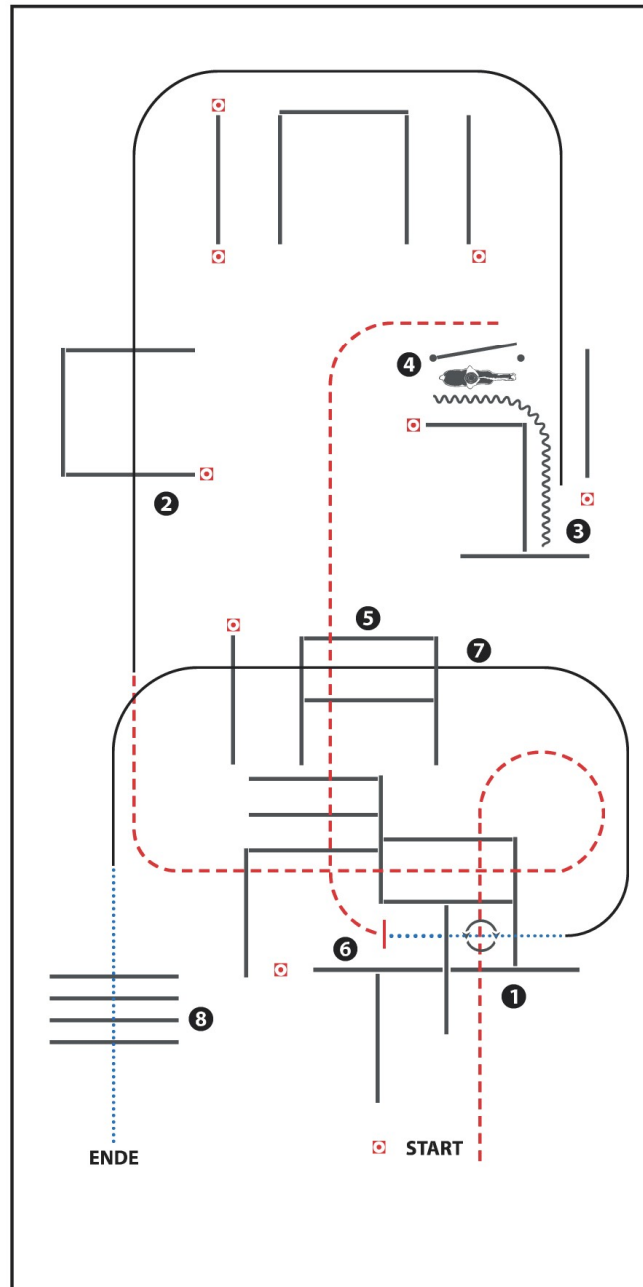

(Erhöhungen optional)

- 1) JOG OVER
- 2) LOPE OVER (RL), LOPE INTO CHUTE, STOP
- 3) BACK UP
- 4) GATE
- 5) JOG OVER
- 6) STOP OR BREAK TO WALK, WALK INTO BOX, 360° TURN EITHER WAY (LEFT OR RIGHT), WALK OUT
- 7) LOPE OVER (LL)
- 8) WALK OVER

WALK (SCHRITT)
EXTENDED WALK
JOG/TROT (TRAB)	-----
EXTENDED TROT	-----
LOPE (GALOPP)	=====
EXTENDED LOPE	=====
BACK UP (RÜCKWÄRTS)	~~~~~
LEAD CHANGE (GALOPPWECHSEL)	=====
TURN (DREHUNG)	⤵

ERSTE WESTERNREITER JUNGEN FÖRDERUNGSKOMITEE
PREISGEFÜHRTER WESTERNREITER

LK 4/5 Trail

Trail-Set 3 #6 LK 4/5 Arenagröße 20 x 40 m

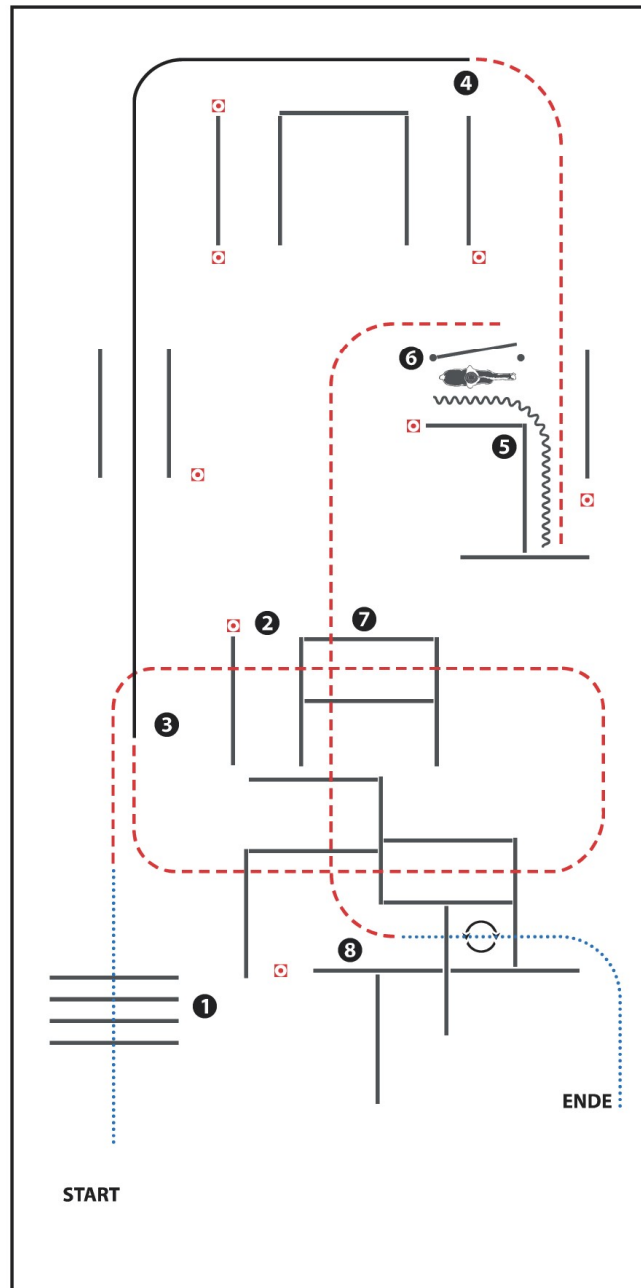

- 1) WALK OVER
- 2) JOG OVER
- 3) LOPE (RL)
- 4) JOG, JOG IN, STOP
- 5) BACK UP
- 6) GATE
- 7) JOG OVER
- 8) STOP OR BREAK TO WALK, WALK INTO BOX,
360° TURN EITHER WAY (LEFT OR RIGHT), WALK OUT

WALK (SCHRITT)
EXTENDED WALK
JOG/TROT (TRAB)	-----
EXTENDED TROT	-----
LOPE (GALOPP)	—————
EXTENDED LOPE	—————
BACK UP (RÜCKWÄRTS)	~~~~~
LEAD CHANGE (GALOPPWECHSEL)	=====
TURN (DREHUNG)	⊙

ERSTE WESTERNREITER JUNGEN FÜRBEREITUNG WESTERNREITER

Walk Trot Trail

Trail-Set 3 #7 W/T und FZ Arenagröße 20 x 40 m

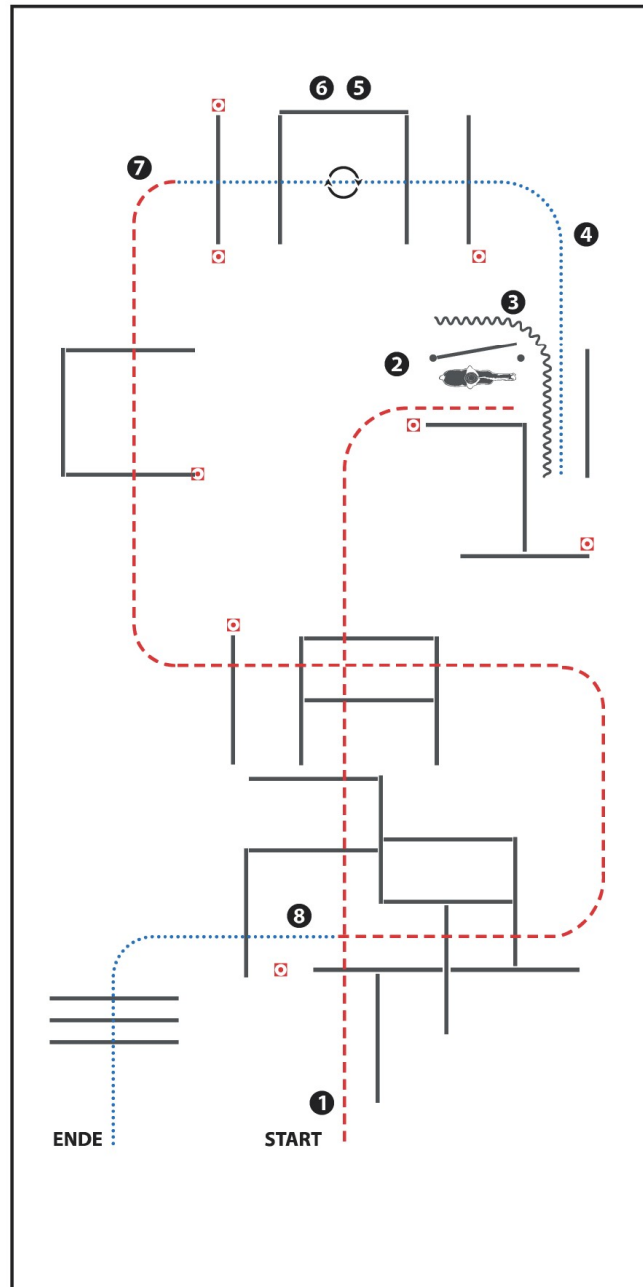

(Tor optional)

- 1) JOG OVER (Trabstangen)
- 2) GATE (Tor)
- 3) BACK UP, WALK OUT (Rückwärts, im Schritt aus der Gasse)
- 4) WALK OVER INTO BOX (Schrittstangen, im Schritt in die Box)
- 5) 360° TURN RIGHT (360° Wendung rechts)
- 6) WALK OVER (Schrittstangen)
- 7) JOG OVER (Trabstangen)
- 8) WALK OVER (Schrittstangen)

WALK (SCHRIFFT)
EXTENDED WALK	-----
JOG/TROT (TRAB)	-----
EXTENDED TROT	-----
LOPE (GALOPP)	—————
EXTENDED LOPE	-----
BACK UP (RÜCKWÄRTS)	~~~~~
LEAD CHANGE (GALOPPWECHSEL)	=====
TURN (DREHUNG)	⊙

ERSTE WESTERNREITER
SÜDEN
PREISGEFÖHRDAR WESTERNREITER

Greenhorse Trail

Trail-Set 3 #5 LK 3 Arenagröße 20 x 40 m

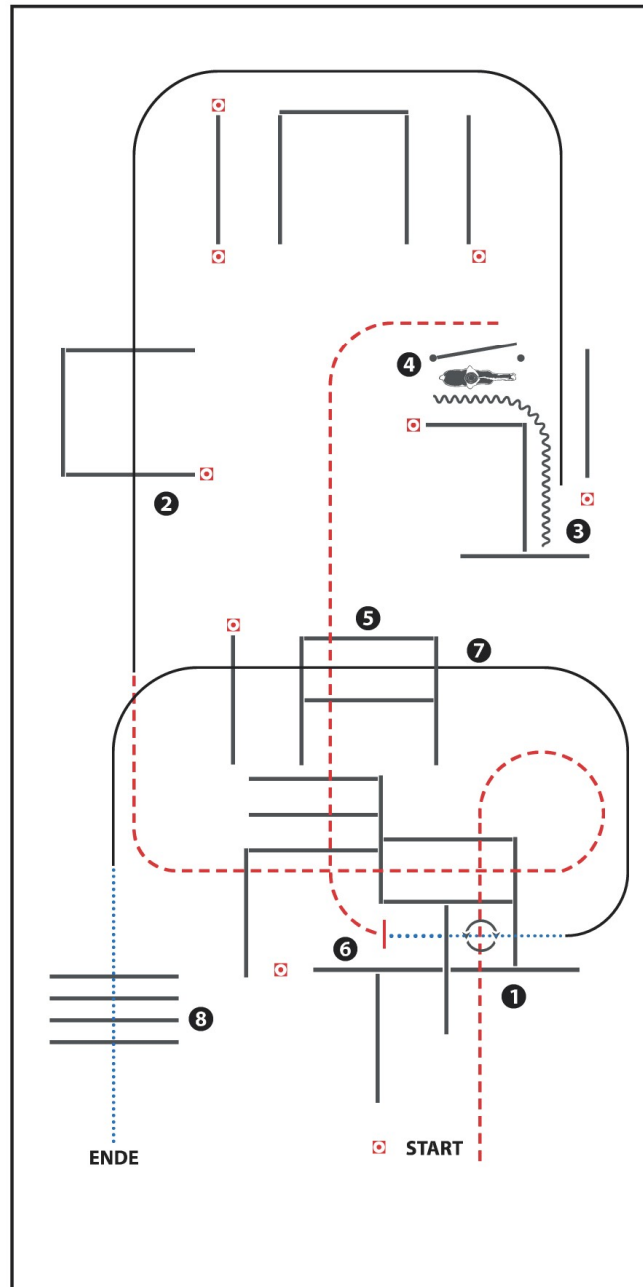

(Erhöhungen optional)

- 1) JOG OVER
- 2) LOPE OVER (RL), LOPE INTO CHUTE, STOP
- 3) BACK UP
- 4) GATE
- 5) JOG OVER
- 6) STOP OR BREAK TO WALK, WALK INTO BOX, 360° TURN EITHER WAY (LEFT OR RIGHT), WALK OUT
- 7) LOPE OVER (LL)
- 8) WALK OVER

WALK (SCHRITT)
EXTENDED WALK
JOG/TROT (TRAB)	————
EXTENDED TROT	-----
LOPE (GALOPP)	————
EXTENDED LOPE	-----
BACK UP (RÜCKWÄRTS)	~~~~~
LEAD CHANGE (GALOPPWECHSEL)	=====
TURN (DREHUNG)	⤵

ERSTE WESTERNREITER INGENIEURWESEN PRÜFUNGSKOMMISSION WESTERNREITER

Z LK 1/2 Trail – Regiomeisterschaft Oberbayern

Trail-Set 3 #3 LK 2/1 Senior Arenagröße 20 x 40 m

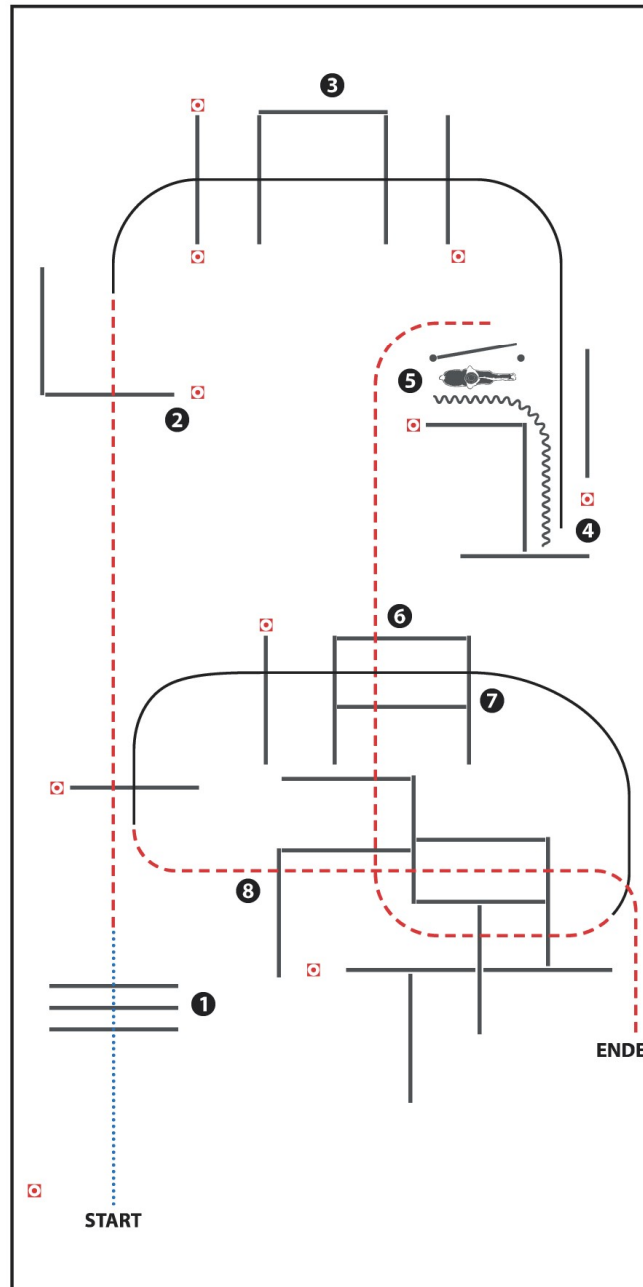

(Erhöhungen optional)

- 1) WALK OVER
- 2) JOG OVER
- 3) LOPE OVER (RL), LOPE INTO CHUTE, STOP
- 4) BACK UP
- 5) GATE
- 6) JOG OVER
- 7) LOPE OVER (LL)
- 8) JOG OVER

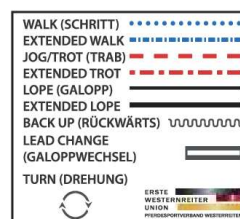

LK 1/2 Western Horsemanship

Pattern Western Horsemanship #1 - LK 1-2

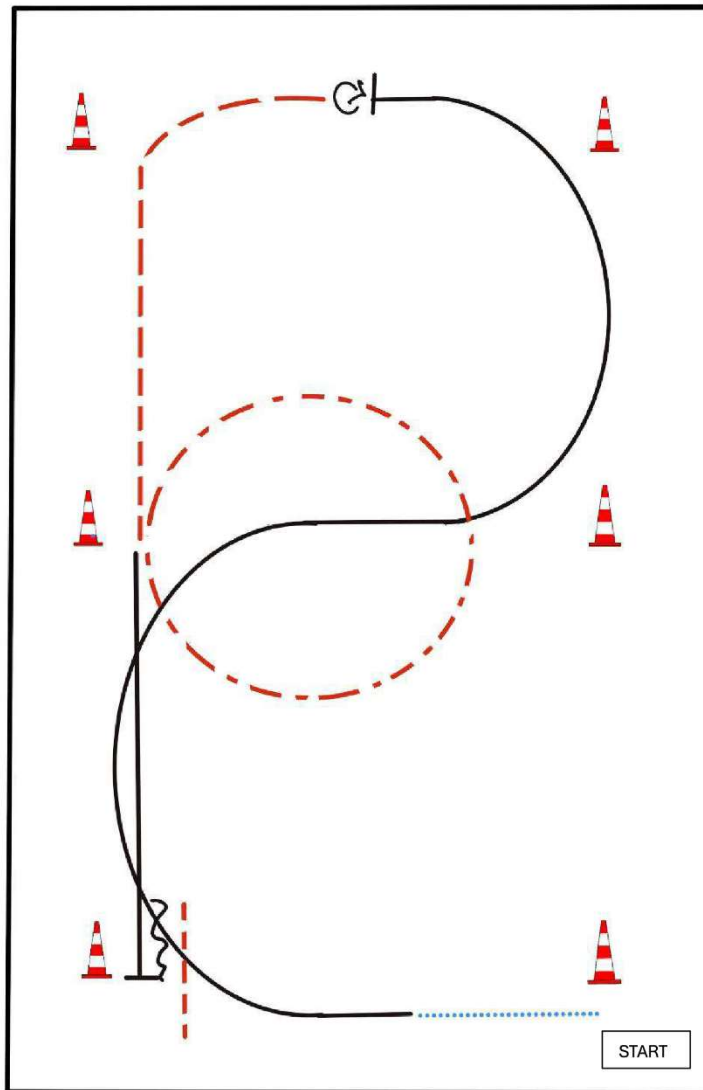

BE READY AT MARKER

- 1) WALK
- 2) LOPE (RL)
- 3) STOP, TURN 360° LEFT OR RIGHT
- 4) JOG
- 5) EXTENDED JOG CIRCLE
- 6) LOPE (LL)
- 7) STOP, BACK UP, JOG OUT

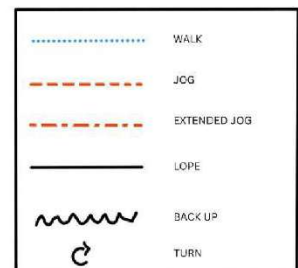

ERSTE WESTERNREITER UNION
 PFERDESPORTVERBAND WESTERNREITEN

LK 3 Western Horsemanship

Pattern Western Horsemanship #3 - LK 3

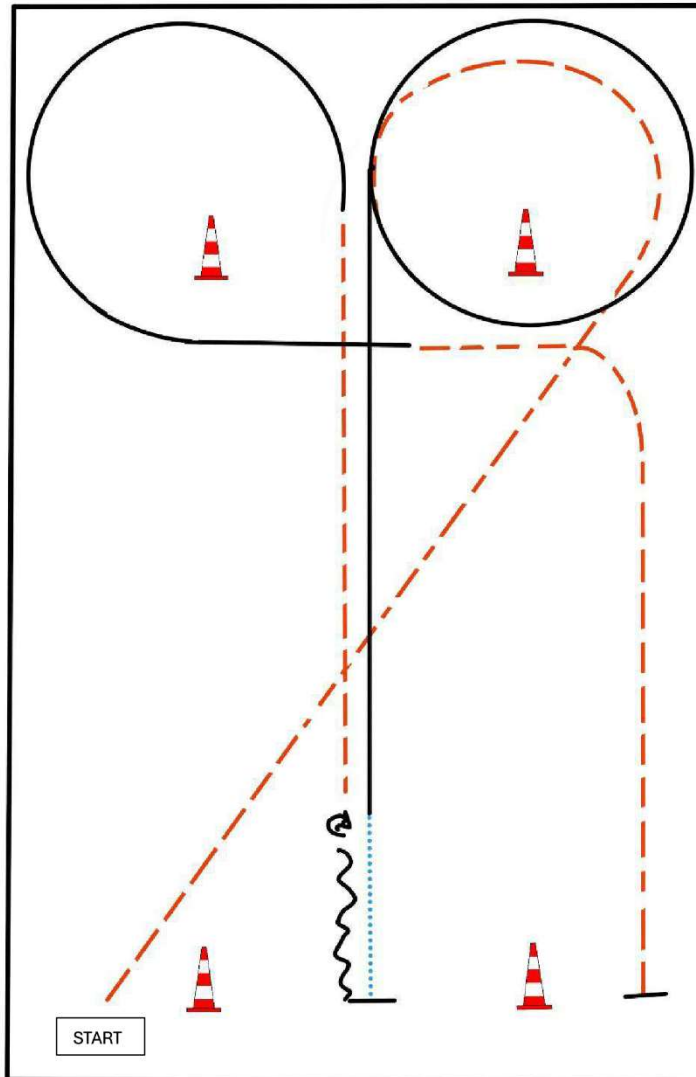

BE READY AT MARKER

- 1) JOG, EXTENDED JOG, JOG
- 2) LOPE (LL)
- 3) WALK, STOP
- 4) BACK UP
- 5) TURN 180° LEFT OR RIGHT
- 6) JOG
- 7) LOPE (LL)
- 8) JOG, STOP

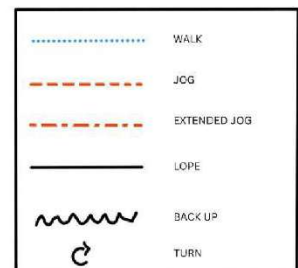

ERSTE WESTERNREITER UNION
PFERDESPORTVERBAND WESTERNREITEN

LK 4/5 Western Horsemanship

Pattern Western Horsemanship #4 - LK 4-5

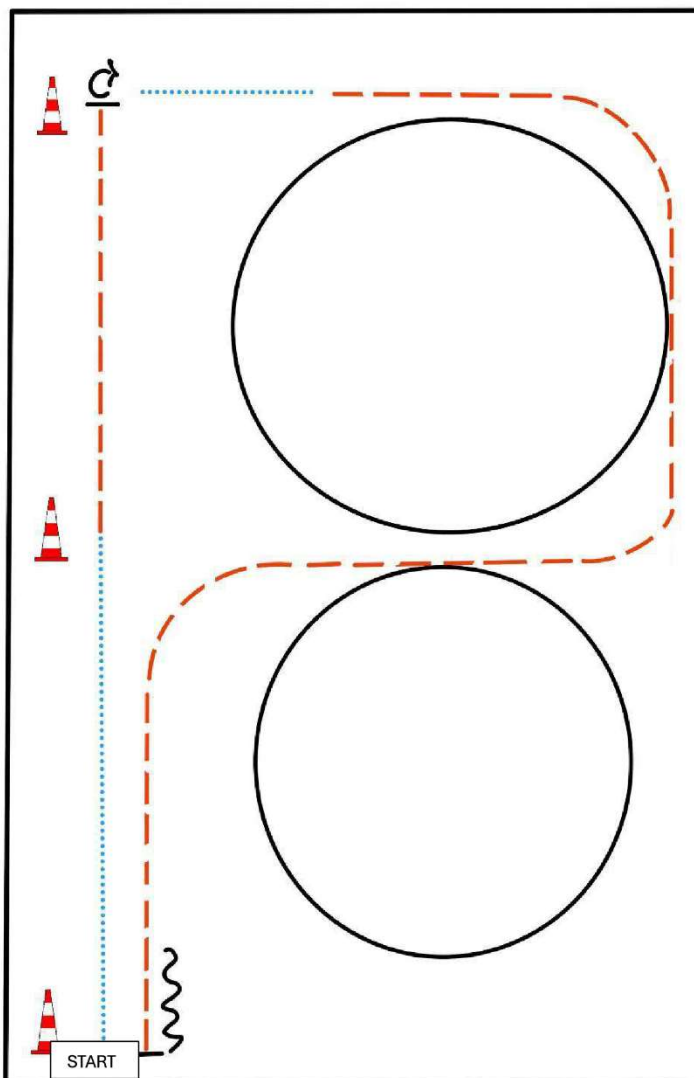

BE READY AT MARKER

- 1) WALK
- 2) JOG
- 3) STOP, TURN 90° RIGHT
- 4) WALK
- 5) JOG
- 6) LOPE (RL)
- 7) JOG
- 8) LOPE (LL)
- 9) JOG
- 10) STOP, BACK UP

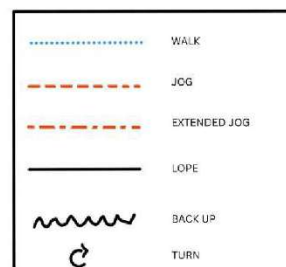

ERSTE
WESTERNREITER
UNION
PFERDESPORTVERBAND WESTERNREITEN

Walk Trot Western Horsemanship

Pattern Western Horsemanship #1 - WT

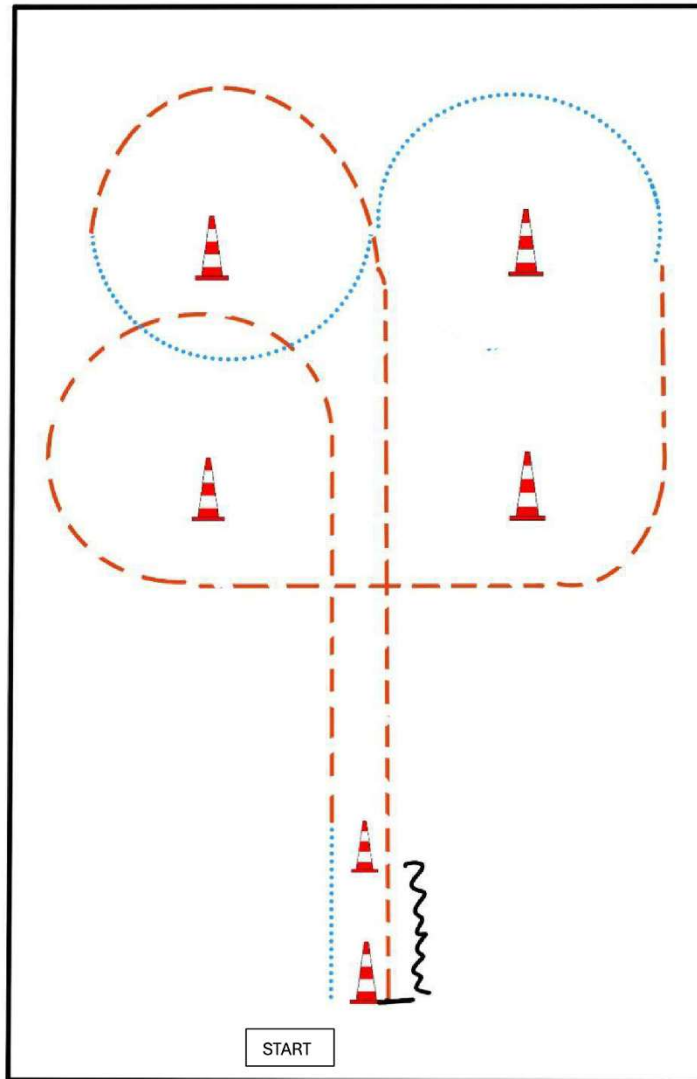

BE READY AT MARKER

- 1) WALK
- 2) JOG
- 3) WALK
- 4) JOG
- 5) STOP
- 6) BACK UP

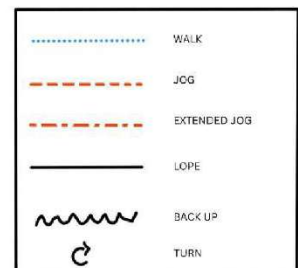

ERSTE WESTERNREITER UNION
PFERDESPORTVERBAND WESTERNREITEN

Greenhorse Western Horsemanship

Pattern Western Horsemanship #3 - LK 4-5

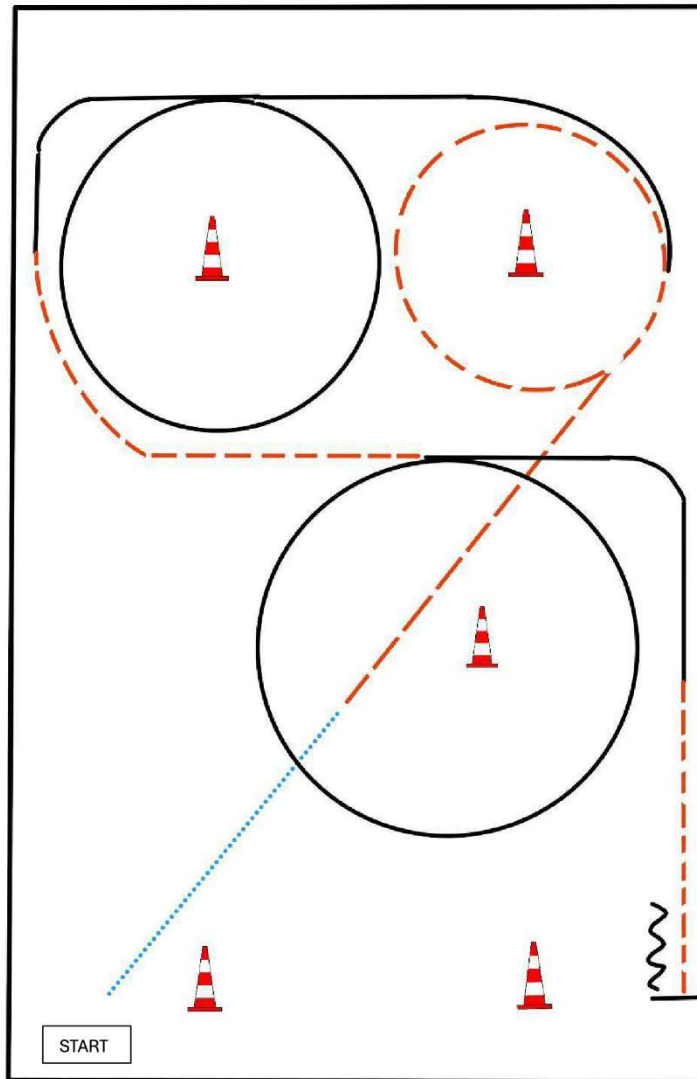

BE READY AT MARKER

- 1) WALK
- 2) JOG
- 3) LOPE (LL)
- 4) JOG
- 5) LOPE (RL)
- 6) JOG
- 7) STOP
- 8) BACK UP

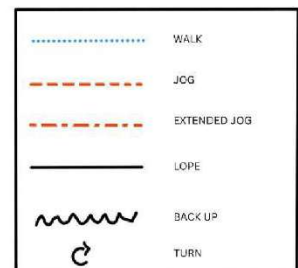

ERSTE WESTERNREITER UNION
PFERDESPORTVERBAND WESTERNREITEN

Z LK 1/2 Western Horsemanship – Regiomeisterschaft Oberbayern

Pattern Western Horsemanship #4 - LK 1-2

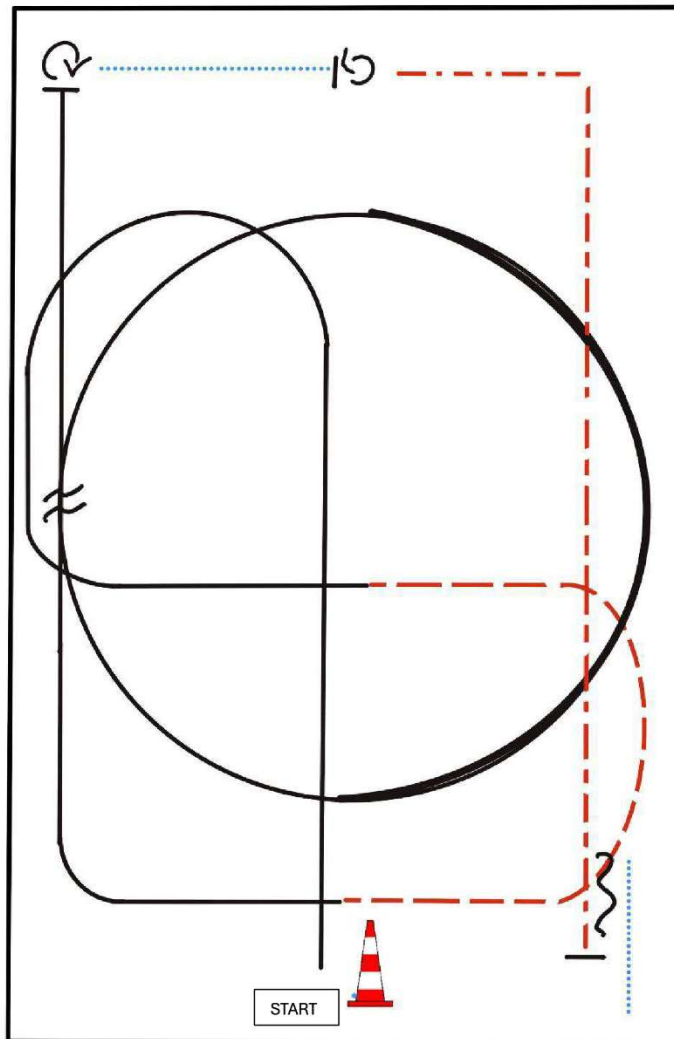

BE READY AT MARKER

- 1) LOPE (LL)
- 2) JOG
- 3) LOPE (RL)
- 4) EXTENDED LOPE (RL), COLLECTED LOPE (RL)
- 5) LEADCHANGE (SIMPLE OR FLYING)
- 6) LOPE (LL)
- 7) STOP, TURN 450° RIGHT
- 8) WALK, STOP, TURN 360° LEFT
- 9) EXTENDED JOG
- 10) STOP, BACK UP, WALK OUT

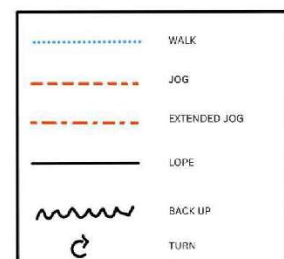

ERSTE WESTERNREITER UNION
PFERDESPORTVERBAND WESTERNREITEN